

Interdépartements 46-82 Benjamines

Le 04 mai 2008 au MONTAT

Cat. -36

Nb. Judokas : 3

Poule n°1

82	15	<i>GIROTTO Lucy</i>	<i>Ours Grisolles</i>		0001	0000D	1/3	2
82	15	<i>BARBE Lisa</i>	<i>MOISSAC JUDO</i>	00001		0000D	0/0	3
82	15	<i>BOULINGUEZ Paul</i>	<i>J P MEAUZACAIS</i>	0001	0001		2/6	1

Ordre des combats: 1x2 - 2x3 - 1x3

Interdépartements 46-82 Benjamines

Le 04 mai 2008 au MONTAT

Cat. -40

Nb. Judokas : 2

Poule n°1

82	15	PICART Pauline	MOISSAC JUDO		1000	1/10	1
82	15	FERROUDJI Lisa	Ours Grisolles	0000		0/0	2

Interdépartements 46-82 Benjamines

Le 04 mai 2008 au MONTAT

Cat. -44

Nb. Judokas : 3

Poule n°1

82	15	BORDES Jessica	JUDO CLUB BASTI		0011	1030	2/15	1
82	15	NUMAN Kara	ARTS MARTIAUX M	0001		0000D	0/0	3
82	15	ROUX Claire	MOISSAC JUDO	0000	0001		1/3	2

Ordre des combats: 1x2 - 2x3 - 1x3

Interdépartements 46-82 Benjamines

Le 04 mai 2008 au MONTAT

Cat. -48

Nb. Judokas : 2

Poule n°1

82	15	LALANNE Lea	Ours Grisolles		0001	1/3	1
82	15	NUMAN Zoe	ARTS MARTIAUX M	0000D		0/0	2

Individuels benjamines interdépartemental le montat

04 mai 2008 Le Montat

Cat. -52

Nb. Judokas : 2

Poule n°1

82	15	ANTOINE Margaux	ARTS MARTIAUX M		0200	1/10	1
82	15	HAMO Melanie	J.C.MONTECHOIS	0000		0/0	2

Interdépartements 46-82 Benjamines

Le 04 mai 2008 au MONTAT

Cat. -57

Nb. Judokas : 1

Poule n°1

82 15 VALER Laura

J.C.MONTECHOIS



1

Interdépartements 46-82 Benjamins

Le 04 mai 2008 au MONTAT

Cat. -30

Nb. Judokas : 5

Poule n°1

82	15	<i>DOURNES Simon</i>	<i>Ours Grisolles</i>		0100	0001	1000	1000	4/30	1
46	15	<i>LATIERE Vincent</i>	<i>JC CADURCIEN</i>	0000		0000	0000	0101	1/7	4
82	15	<i>DELORME Anthony</i>	<i>JUDO CLUB BASTI</i>	0000D	1000		0000	1010	2/20	3
82	15	<i>ROUQUETTE Valen</i>	<i>ARTS MARTIAUX M</i>	0000	0200	0011		1021	3/25	2
82	15	<i>SIMPLICIEN Gael</i>	<i>ALLIANCE JUDO 8</i>	0000	0000	0000	0000		0/0	5

Ordre des combats: 4x5 - 1x2 - 3x4 - 1x5 - 2x3 - 1x4 - 3x5 - 2x4 - 1x3 - 2x5

Interdépartements 46-82 Benjamins

Le 04 mai 2008 au MONTAT

Cat. -34

Nb. Judokas : 7

Poule n°1

82	15	FANFELLE Thomas	MOISSAC JUDO		1001	1000	0001	3/23	1
82	15	LESTRADE Jeremy	ARTS MARTIAUX T	0001		0010	0000	0/0	4
82	15	CHA Guillaume	J.C.MONTECHOIS	0000	0011		0001	1/3	3
82	15	DUTERTRE Romain	ALLIANCE JUDO 8	0000	1001	1010		2/20	2

Ordre des combats: 1x2 - 3x4 - 1x3 - 2x4 - 1x4 - 2x3

Poule n°2

82	15	TRONCHON Benjam	ARTS MARTIAUX M			1001	1001	2/20	1
82	15	PEULIER PASCUAL	Ours Grisolles	0000			1001	1/10	2
82	15	CUNY Louis	MOISSAC JUDO	0000	0000			0/0	3

Ordre des combats: 1x2 - 2x3 - 1x3

Interdépartements 46-82 Benjamins

Le 04 mai 2008 au MONTAT

Cat. -34

Nb. de Judokas: 4

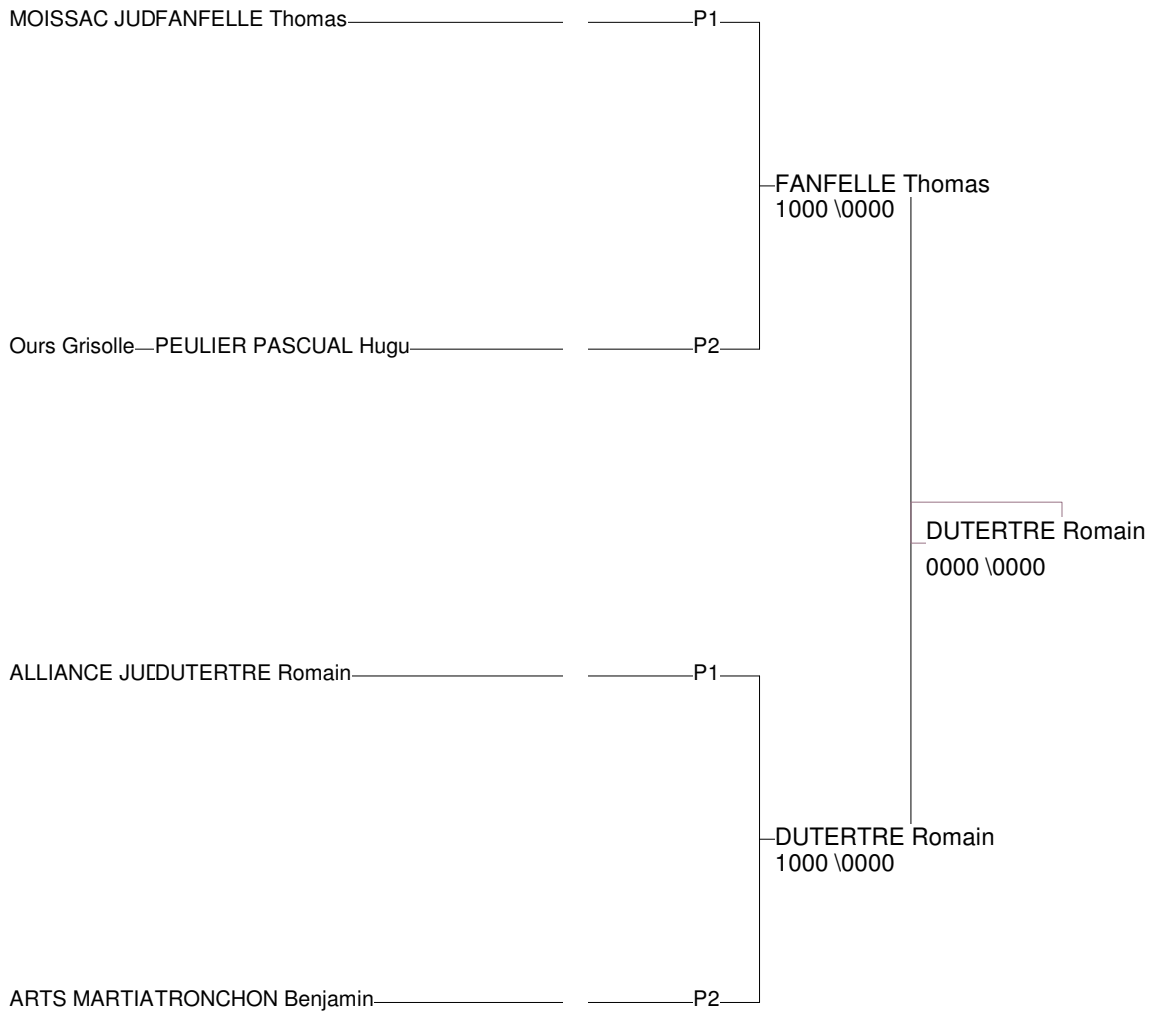

1 - DUTERTRE Romæ ALLIANCE JUE15	P1
2 - FANFELLE Thomæ MOISSAC JUD15	P1
3 - TRONCHON Benj; ARTS MARTIA15	P2
3 - PEULIER PASCU, Ours Grisolles 15	P2

Interdépartements 46-82 Benjamins

Le 04 mai 2008 au MONTAT

Cat. -38

Nb. Judokas : 5

Poule n°1

82	15	FERRER Eric	ALLIANCE JUDO 8		0000	1010	0001	0010	3/18	2
82	15	LABROUSSE Pierr	Ours Grisolles	0010		1001	1010	0100	4/32	1
82	15	HUC Hacıys	DOJO KMI	0000	0000		0001	0000	0/0	5
82	15	DESRUMAUX Pierr	Ours Grisolles	0000D	0000	1110		0010	2/15	3
82	15	FAU Benjamin	Ours Grisolles	0000	0000	1001	0001		1/10	4

Ordre des combats: 4x5 - 1x2 - 3x4 - 1x5 - 2x3 - 1x4 - 3x5 - 2x4 - 1x3 - 2x5

Interdépartements 46-82 Benjamins

Le 04 mai 2008 au MONTAT

Cat. -42

Nb. Judokas : 3

Poule n°1

82	15	GIROTTO Thomas	Ours Grisolles		0000	0001	1/3	2
82	15	GATTI Remi	Ours Grisolles	0110		0022	2/12	1
82	15	RICOUX Antoine	MOISSAC JUDO	0000D	0000		0/0	3

Ordre des combats: 1x2 - 2x3 - 1x3

Interdépartements 46-82 Benjamins

Le 04 mai 2008 au MONTAT

Cat. -46

Nb. Judokas : 4

Poule n°1

82	15	LABORDERIE Luca	ALLIANCE JUDO 8		0000	0001	0000	1/3	4
82	15	GERBAUD Remi	AMIC LAIQUE VAL	1011		0020	1010	2/20	1
82	15	LABORDE Florian	Ours Grisolles	0000D	0100		0000D	1/7	3
82	15	LE CORF Martin	JUDO CLUB BASTI	0100	0000A	0001		2/10	2

Ordre des combats: 1x2 - 3x4 - 1x3 - 2x4 - 1x4 - 2x3

Interdépartements 46-82 Benjamins

Le 04 mai 2008 au MONTAT

Cat. -50

Nb. Judokas : 4

Poule n°1

82	15	PASIAN Thomas	AMIC LAIQUE VAL		0010	0000	0200	1/10	3
82	15	THENIER William	DOJO KMI	1000		02021	1120	3/30	1
82	15	ALVES Gabin	Ours Grisolles	0101	0101		0200	2/17	2
82	15	CHALAIN Steven	J P MEAUZACAIS	0000	0000	0000		0/0	4

Ordre des combats: 1x2 - 3x4 - 1x3 - 2x4 - 1x4 - 2x3

Interdépartements 46-82 Benjamins

Le 04 mai 2008 au MONTAT

Cat. -55

Nb. Judokas : 2

Poule n°1

82	15	LEGRAND Alexis	AMIC LAIQUE VAL		1000	1/10	1
82	15	ISSANCHOU Melvi	J P MEAUZACAIS	0000		0/0	2



Interdépartements 46-82 Benjamins

Le 04 mai 2008 au MONTAT

Cat. -60

Nb. Judokas : 1

Poule n°1

<i>46</i>	<i>15</i>	<i>KONOVALOV HOREM</i>	<i>JUDO CLUB CAJAR</i>		
-----------	-----------	------------------------	------------------------	---	---

Interdépartements 46-82 Benjamins

Le 04 mai 2008 au MONTAT

Cat. -66

Nb. Judokas : 1

Poule n°1

<i>82</i>	<i>15</i>	<i>DMITRASINOVIC J</i>	<i>ALLIANCE JUDO 8</i>		
-----------	-----------	------------------------	------------------------	---	---

**Résultats Interdépartements 46-82 Minimes Féminines
Le Dimanche 23 mars 2008 à CAHORS**

36	NOM	Prénom	Club	Dépt
1	LEMOZY	MORGANE	MOISSAC JUDO	82
2	VIGOUROUX	OCEANE	FR PRAYSSAC	46
40	NOM	Prénom	Club	Dépt
1	LARQUEMIN	SARAH	ALLIANCE JUDO 82	82
44	NOM	Prénom	Club	Dépt
1	RIVET	CASSANDRE	ALLIANCE JUDO 82	82
2	RESSIGEAC	EMILIE	JC CADURCIEN	46
3	BONHOURS	MELANIE	EJ FIGEAC	46
48	NOM	Prénom	Club	Dépt
1	IMBERT	LUDIVINE	JC CADURCIEN	46
2	AGEL	NOEMIE	JC CADURCIEN	46
3	LIORÉ	MANON	EJ FIGEAC	46
3	MIJON	SOPHIE	DOJO MONTALBANAIS	82
52	NOM	Prénom	Club	Dépt
1	BEUSTE	MELANIE	ALLIANCE JUDO 82	82
2	PONTZEELE	CLAIRE	MOISSAC JUDO	82
3	BELHACHEMI	MYRIAM	AM MONTAUBAN 82	82
3	LEBRETON	MORGANE	AM MONTAUBAN 82	82
57	NOM	Prénom	Club	Dépt
1	SCHIELE	LAURA	OURS GRISOLLES	82
2	D ANNUIZIO	LAURA	OURS GRISOLLES	82
3	ANDRIEU	SOPHIE	OURS GRISOLLES	82
3	PUIGDEVALL	SHERYL	OURS GRISOLLES	82
63	NOM	Prénom	Club	Dépt
1	PENA ODIAGA	AITANA	OURS GRISOLLES	82
2	MORU	MARGOT	AMIC LAIQUE VALENCE	82
3	JURAN	RUTH	MOISSAC JUDO	82
70	NOM	Prénom	Club	Dépt
1	MARTIN	CLAIRE	AM MONTAUBAN 82	82

TOTAL DE 28 FEMININES



Interdépartements 46-82 Minimes Féminines

Le 23 mars 2008 à CAHORS

Cat. -36

Nb. Judokas : 2

Poule n°1

<i>F R 15</i>	<i>VIGOUROUX Ocean</i>	<i>F R PRAYSSAC</i>	<i>V</i>		<i>0000</i>	<i>0/0</i>	<i>2</i>
<i>MOI 15</i>	<i>LEMOZY Morgane</i>	<i>MOISSAC JUDO</i>	<i>V</i>	<i>1000</i>		<i>1/10</i>	<i>1</i>

Interdépartements 46-82 Minimes Féminines

Le 23 mars 2008 à CAHORS

Cat. -40

Nb. Judokas : 1

Poule n°1

<i>ALL 15</i>	<i>LARQUEMIN Sarah</i>	<i>ALLIANCE JUDO 8</i>	<i>V</i>	
---------------	------------------------	------------------------	----------	---

Interdépartements 46-82 Minimes Féminines

Le 23 mars 2008 à CAHORS

Cat. -44

Nb. Judokas : 3

Poule n°1

ALL 15	RIVET <i>Cassandra</i>	ALLIANCE JUDO 8	B		1001	1110	2/20	1
ECO 15	BONHOURE <i>Melani</i>	ECOLE JUDO FIGE	V	0000		0001	0/0	3
JC 15	RESSIGEAC <i>Emili</i>	JC CADURCIEN	OV	0000	1020		1/10	2

Ordre des combats: 1x2 - 2x3 - 1x3

Interdépartements 46-82 Minimes Féminines

Le 23 mars 2008 à CAHORS

Cat. -48

Nb. Judokas : 7

Poule n°1

<i>D M 15</i>	<i>MIJON Sophie</i>	<i>D MONTALBANAIS</i>	<i>B</i>		<i>0000</i>	<i>1000</i>	<i>1/10</i>	<i>2</i>
<i>JC 15</i>	<i>IMBERT Ludivine</i>	<i>JC CADURCIEN</i>	<i>M</i>	<i>1000</i>		<i>1000</i>	<i>2/20</i>	<i>1</i>
<i>F R 15</i>	<i>VIGOUROUX Marin</i>	<i>F R PRAYSSAC</i>	<i>B</i>	<i>0000</i>	<i>0000</i>		<i>0/0</i>	<i>3</i>

Ordre des combats: 1x2 - 2x3 - 1x3

Poule n°2

<i>MOI 15</i>	<i>DELMAS Celia</i>	<i>MOISSAC JUDO</i>	<i>O</i>		<i>0000</i>	<i>0000</i>	<i>0000</i>	<i>0/0</i>	<i>4</i>
<i>JC 15</i>	<i>AGEL Noemie</i>	<i>JC CADURCIEN</i>	<i>M</i>	<i>1000</i>		<i>1000</i>	<i>1000</i>	<i>3/30</i>	<i>1</i>
<i>ECO 15</i>	<i>LIORET Manon</i>	<i>ECOLE JUDO FIGE</i>	<i>V</i>	<i>1000</i>	<i>0000</i>		<i>1000</i>	<i>2/20</i>	<i>2</i>
<i>F R 15</i>	<i>LARTIGAUT Clair</i>	<i>F R PRAYSSAC</i>	<i>V</i>	<i>1010</i>	<i>0000</i>	<i>0000</i>		<i>1/10</i>	<i>3</i>

Ordre des combats: 1x2 - 3x4 - 1x3 - 2x4 - 1x4 - 2x3

Interdépartements 46-82 Minimales Féminines

Le 23 mars 2008 à CAHORS

Cat. -48

Nb. de Judokas: 4

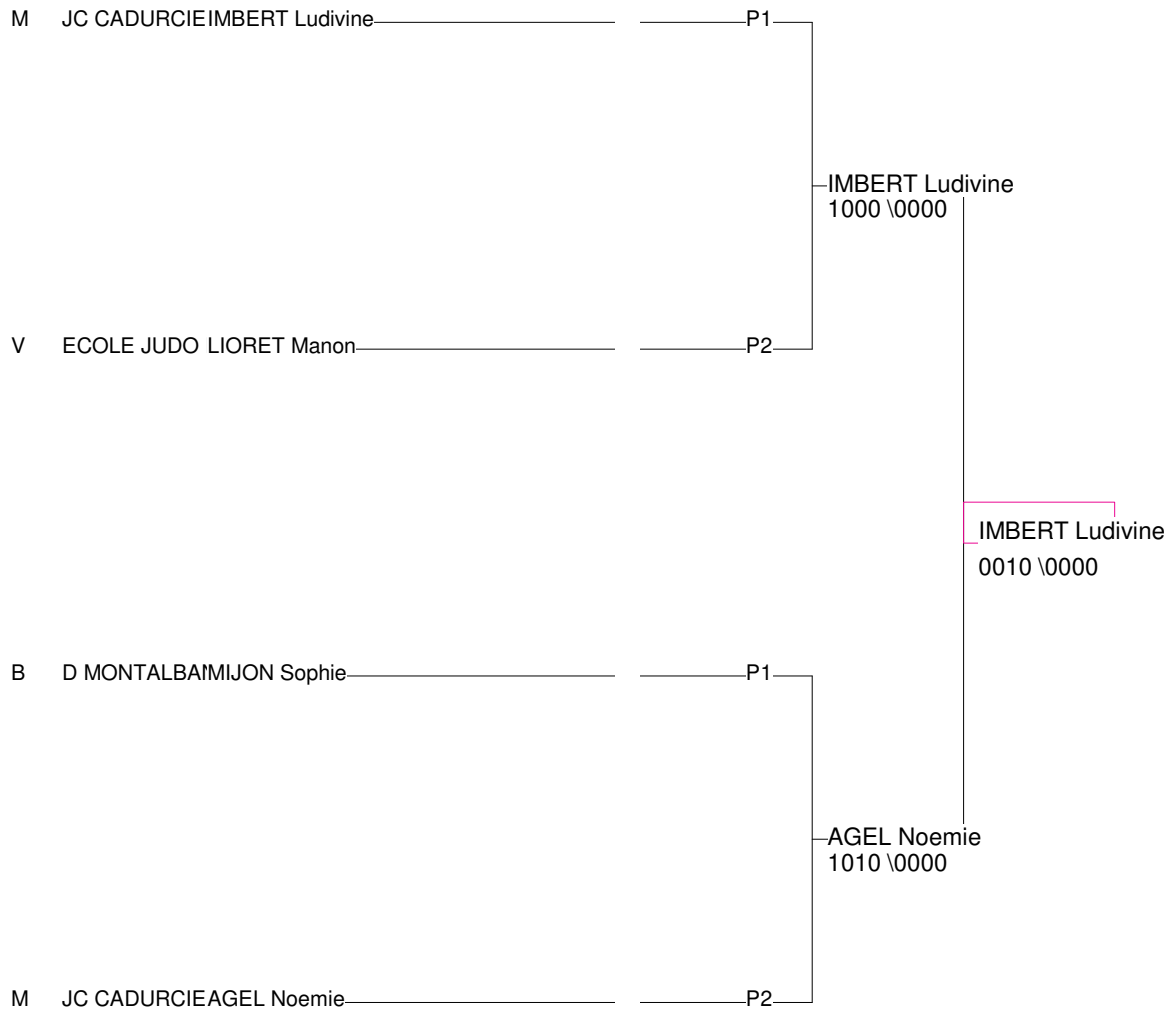

1 - IMBERT Ludivine	JC CADURCIE15	P1
2 - AGEL Noemie	JC CADURCIE15	P2
3 - MIJON Sophie	D MONTALBA15	P1
3 - LIORET Manon	ECOLE JUDO 15	P2

Interdépartements 46-82 Minimes Féminines

Le 23 mars 2008 à CAHORS

Cat. -52

Nb. Judokas : 7

Poule n°1

ART 15	BELHACHEMI Myri	ARTS MARTIAUX M	V		1001	0000	1/10	2
JUD 15	REVEL Manon	JUDO CLUB CAJAR	O	0000		0000	0/0	3
ALL 15	BEUSTE Melanie	ALLIANCE JUDO 8	B	0130	1012		2/17	1

Ordre des combats: 1x2 - 2x3 - 1x3

Poule n°2

AMI 15	THOMAS Marie	AMIC LAIQUE VAL	OV		0010	1011	0000	1/10	3
ART 15	LEBRETON Morgan	ARTS MARTIAUX M	V	1011		1001	0000	2/20	2
FR 15	RAUTUREAU Lea	F R PRAYSSAC	V	0000	0000		0000	0/0	4
MOI 15	PONTZEELZ Clair	MOISSAC JUDO	M	1000	1040	1000		3/30	1

Ordre des combats: 1x2 - 3x4 - 1x3 - 2x4 - 1x4 - 2x3

Interdépartements 46-82 Minimes Féminines

Le 23 mars 2008 à CAHORS

Cat. -52

Nb. de Judokas: 4

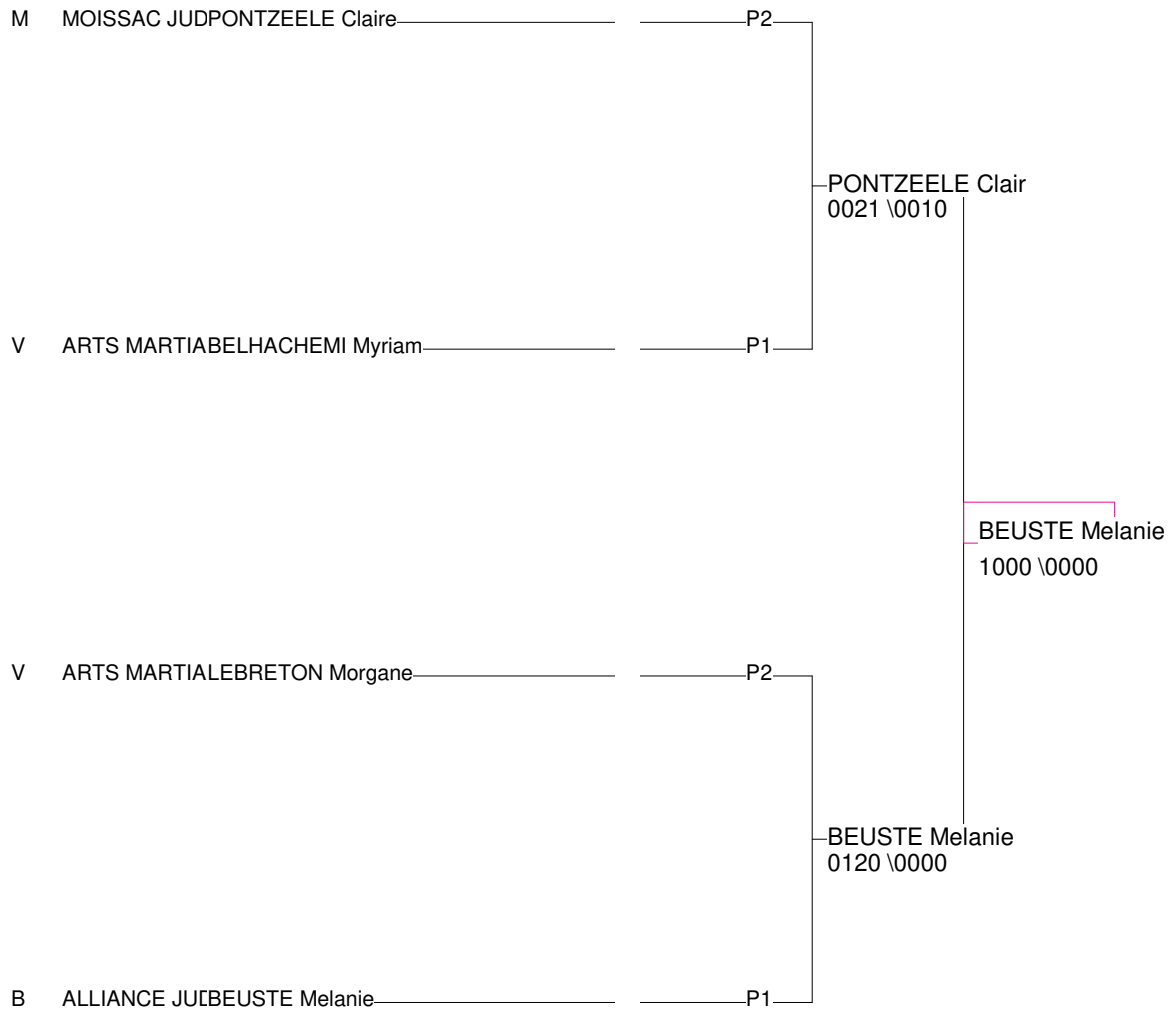

- | | | |
|-----------------------|--------------------|----|
| 1 - BEUSTE Melanie | ALLIANCE JUICEUSTE | P1 |
| 2 - PONTZEELE Clair | MOISSAC JUD | P2 |
| 3 - LEBRETON Morgane | ARTS MARTIA | P2 |
| 3 - BELHACHEMI Myriam | ARTS MARTIA | P1 |

Interdépartements 46-82 Minimes Féminines

Le 23 mars 2008 à CAHORS

Cat. -57

Nb. Judokas : 4

Poule n°1

Our 15	ANDRIEU Sophie	Ours Grisolles	M		0000	0000D	0110	1/7	3
Our 15	D ANNUNZIO Laur	Ours Grisolles	B	1000		0000	0010	1/10	2
Our 15	SCHIELE Laura	Ours Grisolles	B	0001	1000		0020	3/18	1
Our 15	PUIGDEVALL Sher	Ours Grisolles	B	0000	0011	0001		1/3	4

Ordre des combats: 1x2 - 3x4 - 1x3 - 2x4 - 1x4 - 2x3

Interdépartements 46-82 Minimes Féminines

Le 23 mars 2008 à CAHORS

Cat. -63

Nb. Judokas : 3

Poule n°1

<i>Our 15</i>	<i>PENA ODIAGA Ait</i>	<i>Ours Grisolles</i>	<i>M</i>		<i>0200</i>	<i>0010</i>	<i>2/15</i>	<i>1</i>
<i>MOI 15</i>	<i>JURAN Ruth</i>	<i>MOISSAC JUDO</i>	<i>V</i>	<i>0000</i>		<i>0010</i>	<i>0/0</i>	<i>3</i>
<i>AMI 15</i>	<i>MORU Margot</i>	<i>AMIC LAIQUE VAL</i>	<i>B</i>	<i>0000</i>	<i>1010</i>		<i>1/10</i>	<i>2</i>

Ordre des combats: 1x2 - 2x3 - 1x3

Interdépartements 46-82 Minimes Féminines

Le 23 mars 2008 à CAHORS

Cat. -70

Nb. Judokas : 1

Poule n°1

<i>ART 15</i>	<i>MARTIN Claire</i>	<i>ARTS MARTIAUX M</i>	<i>B</i>	
---------------	----------------------	------------------------	----------	---

**Résultats Interdépartements 46-82 Minimes Masculins
Le Dimanche 23 mars 2008 à CAHORS**

34	NOM	Prénom	Club	Dépt
1	BOULINGUEZ	MAXIME	JUDO PAYS MEAUZACAIS	82
2	BRAVO	GUILLAUME	OURS GRISOLLES	82
38	NOM	Prénom	Club	Dépt
1	LANDAIS	JULES	JC CADURCIEN	46
2	CATHALA	ADRIEN	OURS GRISOLLES	82
3	BOISROUX	THIBAUT	DOJO MONTALBANAIS	82
3	ANDREU	GABRIEL	JC CADURCIEN	46
42	NOM	Prénom	Club	Dépt
1	CHAPART	THOMAS	JC CADURCIEN	46
2	SIMPLICIEN	MATHIAS	ALLIANCE JUDO 82	82
3	BES	JEREMY	JC BASTIDIEN	82
3	LONJOU	THIBAUT	AM MONTAUBAN 82	82
46	NOM	Prénom	Club	Dépt
1	LOECKX	LUCAS	ALLIANCE JUDO 82	82
2	GIMENEZ	ALEXIS	AM MONTAUBAN 82	82
3	PECHARMAN	GUILLAUME	ALLIANCE JUDO 82	82
3	VASSEUR	JULIEN	AMIC LAIQUE VALENCE	82
50	NOM	Prénom	Club	Dépt
1	LALOUM	MATHIAS	JC CADURCIEN	46
2	TOULOUIE FARD	FARBOD	AM MONTAUBAN 82	82
3	RIO	SIMON	OURS GRISOLLES	82
3	MACARY	ROBIN	JC CAJARC	46
55	NOM	Prénom	Club	Dépt
1	LEMERY	GEOFFREY	DOJO MONTALBANAIS	82
2	COPADO	ANTHONY	AM MONTAUBAN 82	82
3	REMIK	ANISS	OURS GRISOLLES	82
3	BEKKAL	AMINE	JC CADURCIEN	46
60	NOM	Prénom	Club	Dépt
1	BATTISTELLA	ENZO	OURS GRISOLLES	82
2	ARNAULT	CHARLY	AM MONTAUBAN 82	82
3	MIRAMONT	BASTIEN	ALLIANCE JUDO 82	82
3	BEZOMBES	CYRIL	MOISSAC JUDO	82
66	NOM	Prénom	Club	Dépt
1	LEVEQUE	CLEMENT	MOISSAC JUDO	82
2	DAOUDAL	BASTIEN	AM MONTAUBAN 82	82
3	DUVERNEUIL	BENOIT	MOISSAC JUDO	82
3	FEDRIGO	JEAN BAPTISTE	AM MONTAUBAN 82	82
73	NOM	Prénom	Club	Dépt
1	REGNIER	ALEX	MOISSAC JUDO	82
2	FABRE	JEAN GUILLAUME	OURS GRISOLLES	82
3	SANCHEZ	KEVIN	AM MONTAUBAN 82	82
P73	NOM	Prénom	Club	Dépt
1	AMADEI	REMI	OURS GRISOLLES	82

TOTAL DE 57 MASCULINS

Interdépartements 46-82 Minimes Masculins

Le 23 mars 2008 à CAHORS

Cat. -34

Nb. Judokas : 2

Poule n°1

<i>J P 15</i>	<i>BOULINGUEZ Maxi</i>	<i>J P MEAUZACAIS</i>		<i>1000</i>	<i>1/10</i>	<i>1</i>
<i>Our 15</i>	<i>BRAVO Guillaume</i>	<i>Ours Grisolles</i>	<i>0000</i>		<i>0/0</i>	<i>2</i>

Interdépartements 46-82 Minimes Masculins

Le 23 mars 2008 à CAHORS

Cat. -38

Nb. Judokas : 4

Poule n°1

JC	15	ANDREU Gabriel	JC CADURCIEN		0000	0000	0001	0/0	4
D M	15	BOISROUX Thibau	D MONTALBANAIS	1100		0030	0010	1/10	3
JC	15	LANDAIS Jules	JC CADURCIEN	1000	0101		1000	3/27	1
Our	15	CATHALA Adrien	Ours Grisolles	1010	1010	0000		2/20	2

Ordre des combats: 1x2 - 3x4 - 1x3 - 2x4 - 1x4 - 2x3

Interdépartements 46-82 Minimes Masculins

Le 23 mars 2008 à CAHORS

Cat. -42

Nb. Judokas : 10

Poule n°1

JC 15	VANRAPENBUSCH L	JC CADURCIEN		1000	0010D	00011	1000	2/20	3
ART 15	GORDET Damien	ARTS MARTIAUX M	0000		0000	0011	1000	1/10	4
ALL 15	SIMPLICIEN Math	ALLIANCE JUDO 8	0011	1000		1000	1000	4/33	1
JUD 15	BES Jeremy	JUDO CLUB BASTI	00111	1011	0000		1000	3/25	2
Our 15	PEULIER PASCUAL	Ours Grisolles	0000	0000F	0000F	0010		0/0	5

Ordre des combats: 4x5 - 1x2 - 3x4 - 1x5 - 2x3 - 1x4 - 3x5 - 2x4 - 1x3 - 2x5

Poule n°2

JC 15	DUPIN Remy	JC CADURCIEN		0010	0010	1000	0100	2/15	4
ART 15	LONJOU Thibaut	ARTS MARTIAUX M	0001		1000	1010	0000	2/20	2
JUD 15	BELAYGUE Germai	JUDO JUJITSU CL	1020	0100		1010	0000	2/20	3
ALL 15	LALLOYEAU Phill	ALLIANCE JUDO 8	0000	0000	0011		0010	0/0	5
JC 15	CHAPART Thomas	JC CADURCIEN	0110	0201	1000	1002		4/35	1

Ordre des combats: 4x5 - 1x2 - 3x4 - 1x5 - 2x3 - 1x4 - 3x5 - 2x4 - 1x3 - 2x5

Interdépartements 46-82 Minimés Masculins

Le 23 mars 2008 à CAHORS

Cat. -42

Nb. de Judokas: 4

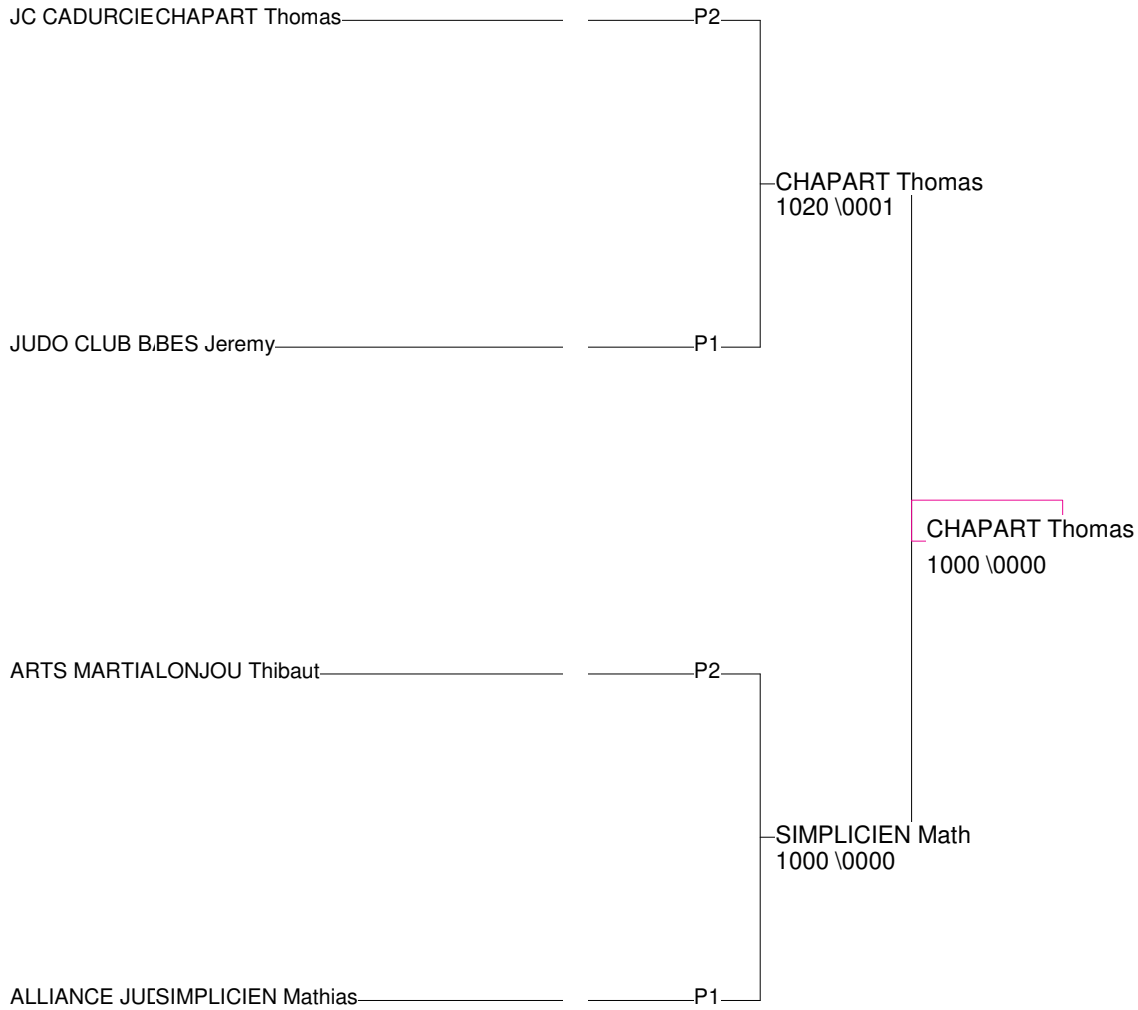

1 - CHAPART Thoma JC CADURCIE15	P2
2 - SIMPLICIEN Math ALLIANCE JUE15	P1
3 - LONJOU Thibaut ARTS MARTIA15	P2
3 - BES Jeremy JUDO CLUB B,15	P1

Interdépartements 46-82 Minimes Masculins

Le 23 mars 2008 à CAHORS

Cat. -46

Nb. Judokas : 13

Poule n°3

ALL 15	PECHARMAN Guill	ALLIANCE JUDO 8		1010	0010	2/15	1
Our 15	FERNANDES Kevin	Ours Grisolles	0010		1000	1/10	2
JC 15	LEBRE Benjamin	JC CADURCIEN	0000	0010		0/0	3

Ordre des combats: 1x2 - 2x3 - 1x3

Poule n°4

JUD 15	DA COSTA Clemen	JUDO JUJITSU CL		0000	0011	1/5	2
ART 15	GIMENEZ Alexis	ARTS MARTIAUX M	1000		1000	2/20	1
J P 15	PONZ Lucas	J P MEAUZACAIS	0000	0000		0/0	3

Ordre des combats: 1x2 - 2x3 - 1x3

Interdépartements 46-82 Minimes Masculins

Le 23 mars 2008 à CAHORS

Cat. -46

Nb. Judokas : 13

Poule n°1

JC 15	DELATTRE Bryan	JC CADURCIEN		0000	0000	0000	0/0	4
Our 15	COURTIN Auguste	Ours Grisolles	1000		1000	0000	2/20	2
JUD 15	TERESINSKI Stan	JUDO JUJITSU CL	1000	0000		0000	1/10	3
ALL 15	LOECKX Lucas	ALLIANCE JUDO 8	1010	1010	1030		3/30	1

Ordre des combats: 1x2 - 3x4 - 1x3 - 2x4 - 1x4 - 2x3

Poule n°2

J P 15	PONZ Esteban	J P MEAUZACAIS		0000	1010	1/10	2
AMI 15	VASSEUR Julien	AMIC LAIQUE VAL	1000		1010	2/20	1
ART 15	GENET Simon	ARTS MARTIAUX M	0000	0000		0/0	3

Ordre des combats: 1x2 - 2x3 - 1x3

Interdépartements 46-82 Minimés Masculins

Le 23 mars 2008 à CAHORS

Cat. -46

Nb. de Judokas: 8

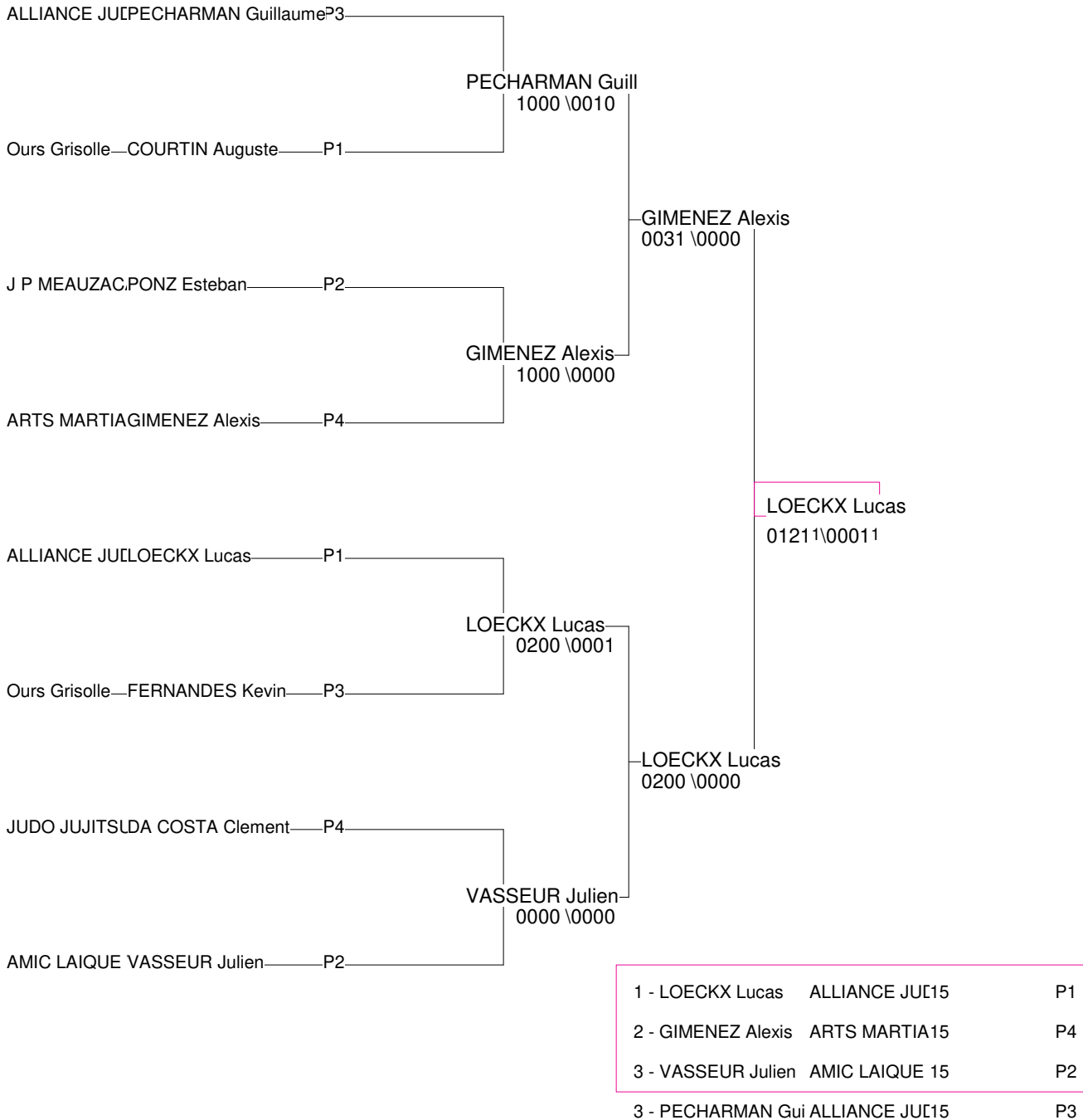

Interdépartements 46-82 Minimes Masculins

Le 23 mars 2008 à CAHORS

Cat. -50

Nb. Judokas : 8

Poule n°1

ART 15	TOLOUIE FARD Fa	ARTS MARTIAUX M		1000	00001	00101	2/15	2
JUD 15	TEXIER Pierre	JUDO CLUB CAJAR	0000		0001	0000	0/0	4
JC 15	LALOUM Mathias	JC CADURCIEN	0021	1000		1000	3/25	1
Our 15	PERVERIE Hugo	Ours Grisolles	0001	1100	0000		1/10	3

Ordre des combats: 1x2 - 3x4 - 1x3 - 2x4 - 1x4 - 2x3

Poule n°2

Our 15	RIO Simon	Ours Grisolles		1000	0000	1100	2/20	2
ART 15	TAILLEFER John	ARTS MARTIAUX M	0000		00102	1000	1/10	3
JUD 15	MACARY Robin	JUDO CLUB CAJAR	1100	0112		1000	3/27	1
F R 15	DAROS Jeremy	F R PRAYSSAC	0000	0000	0000		0/0	4

Ordre des combats: 1x2 - 3x4 - 1x3 - 2x4 - 1x4 - 2x3

Interdépartements 46-82 Minimes Masculins

Le 23 mars 2008 à CAHORS

Cat. -50

Nb. de Judokas: 4

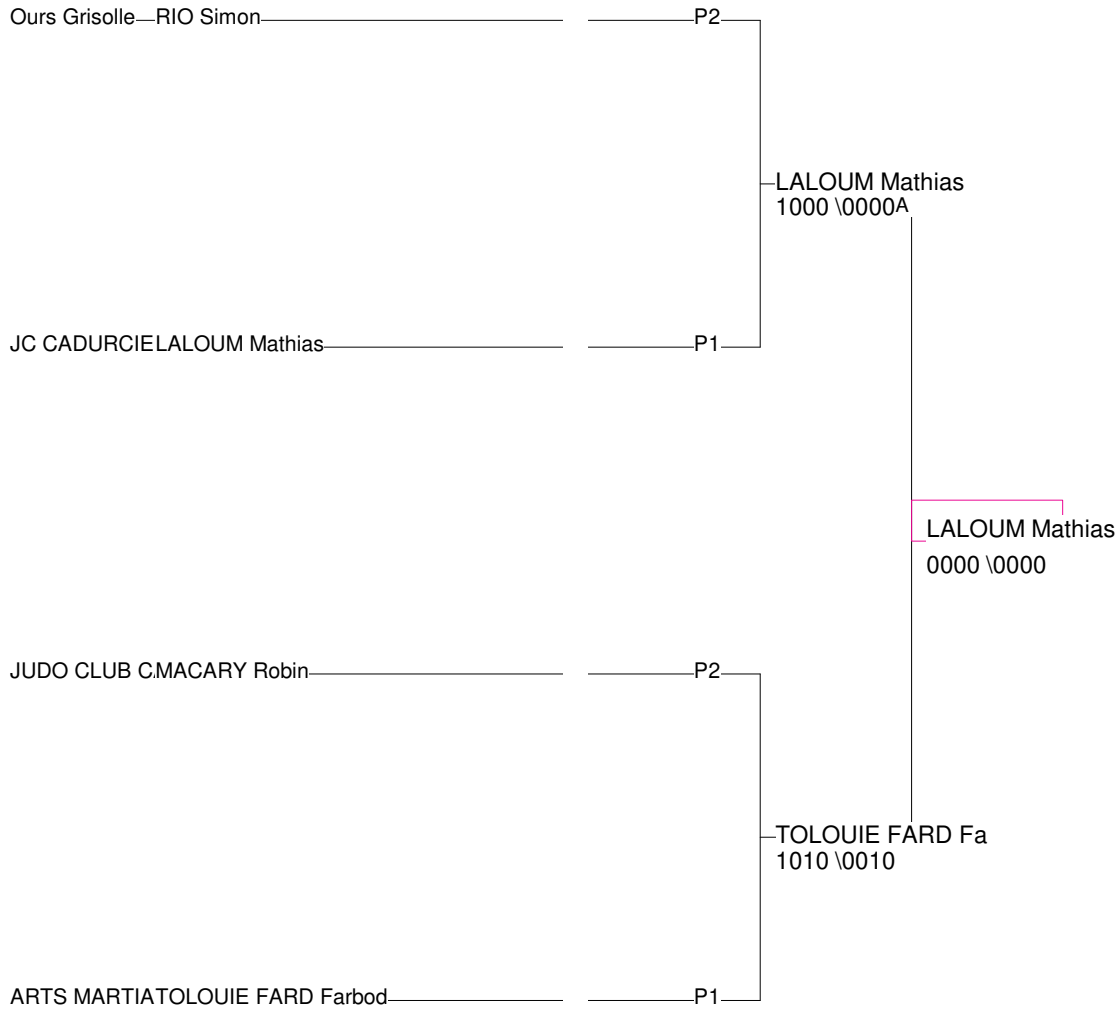

- | | | |
|--------------------|-------------------|----|
| 1 - LALOUM Mathias | JC CADURCIE15 | P1 |
| 2 - TOLOUIE FARD F | ARTS MARTIA15 | P1 |
| 3 - MACARY Robin | JUDO CLUB C:15 | P2 |
| 3 - RIO Simon | Ours Grisolles 15 | P2 |

Interdépartements 46-82 Minimes Masculins

Le 23 mars 2008 à CAHORS

Cat. -55

Nb. Judokas : 6

Poule n°1

ALL 15	LAHMER Malik	ALLIANCE JUDO 8		0000	0000	0/0	3
JC 15	BEKKAL Amine	JC CADURCIEN	1000		0100	2/17	1
Our 15	REMIK Aniss	Ours Grisolles	1010	00103		1/10	2

Ordre des combats: 1x2 - 2x3 - 1x3

Poule n°2

JUD 15	GODINEAU Pierri	JUDO CLUB BASTI		0000	0000F	0/0	3
D M 15	LEMERY Geoffrey	D MONTALBANAIS	1010		0210	2/20	1
ART 15	COPADO Anthony	ARTS MARTIAUX M	1000	0010		1/10	2

Ordre des combats: 1x2 - 2x3 - 1x3

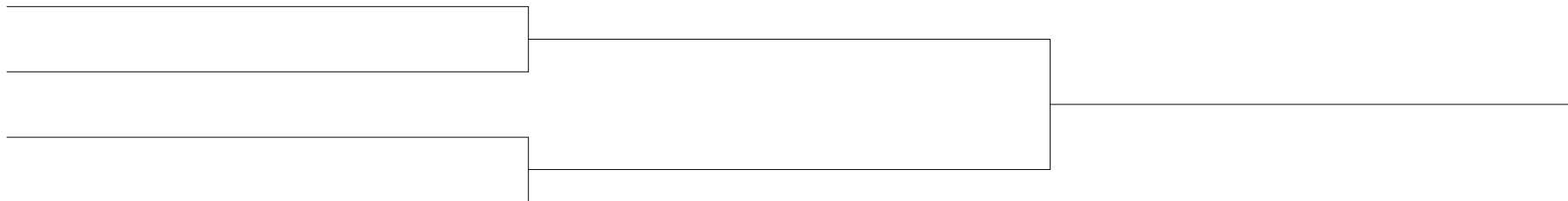

Interdépartements 46-82 Minimés Masculins

Le 23 mars 2008 à CAHORS

Cat. -55

Nb. de Judokas: 4

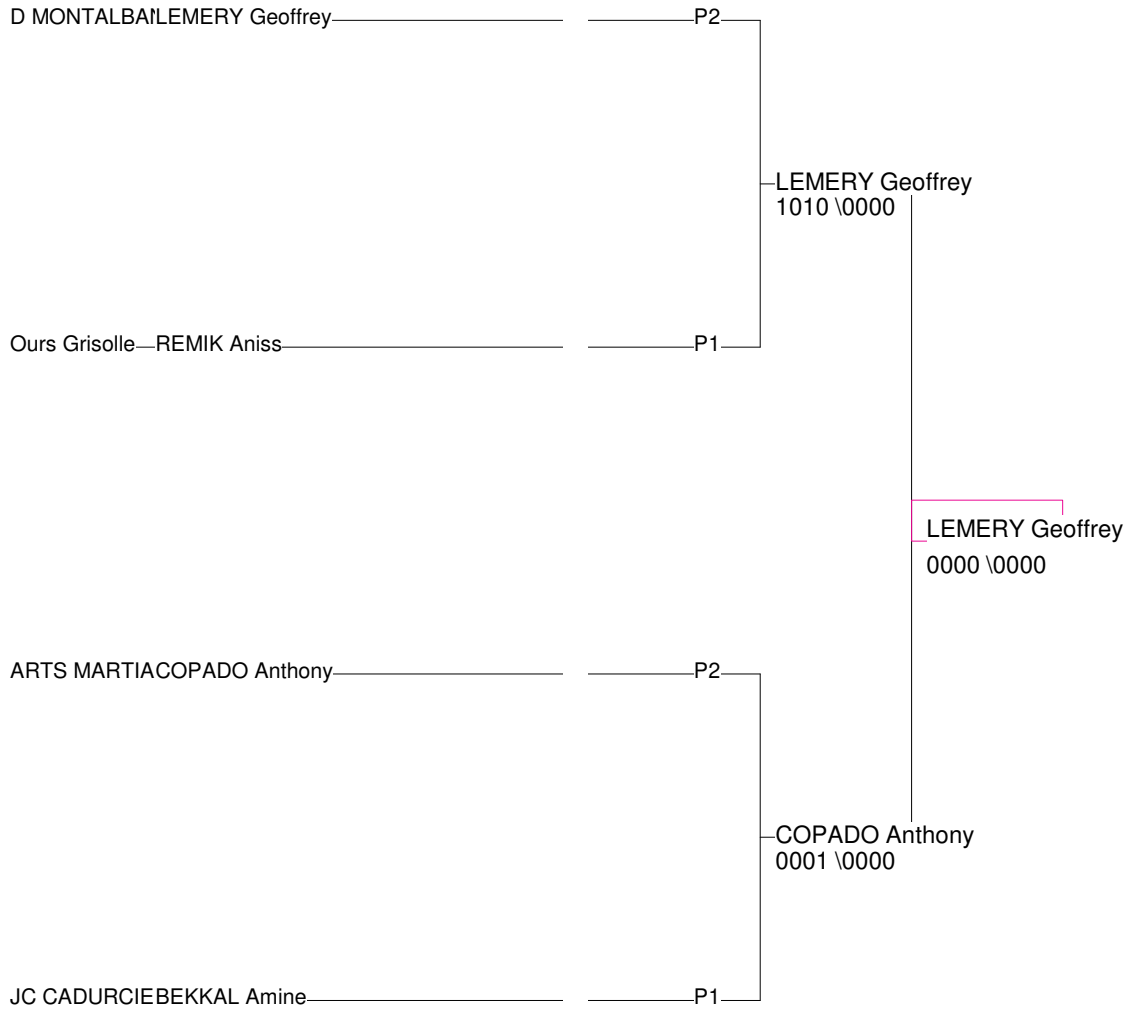

1 - LEMERY Geoffrey	D MONTALBA	15	P2
2 - COPADO Anthony	ARTS MARTIA	15	P2
3 - BEKKAL Amine	JC CADURCIE	15	P1
3 - REMIK Aniss	Ours Grisolle	15	P1

Interdépartements 46-82 Minimes Masculins

Le 23 mars 2008 à CAHORS

Cat. -60

Nb. Judokas : 4

Poule n°1

ALL 15	MIRAMONT Bastie	ALLIANCE JUDO 8		00001	0010	1000	1/10	3
Our 15	BATTISTELLA Enz	Ours Grisolles	0002		1100	1001	3/23	1
ART 15	ARNAULT Charly	ARTS MARTIAUX M	1000	0000		0001	1/10	2
MOI 15	BEZOMBES Cyril	MOISSAC JUDO	0000	0000	0020		1/5	4

Ordre des combats: 1x2 - 3x4 - 1x3 - 2x4 - 1x4 - 2x3

Interdépartements 46-82 Minimes Masculins

Le 23 mars 2008 à CAHORS

Cat. -66

Nb. Judokas : 6

Poule n°1

MOI 15	LEVEQUE Clement	MOISSAC JUDO		1010	1000	2/20	1
ART 15	FEDRIGO Jean ba	ARTS MARTIAUX M	0000		1000	1/10	2
JUD 15	MOURRA Remi	JUDO CLUB CAJAR	0000	0000		0/0	3

Ordre des combats: 1x2 - 2x3 - 1x3

Poule n°2

MOI 15	DUVERNEUIL Beno	MOISSAC JUDO		1000	0000	1/10	2
J P 15	CHALAIN Quentin	J P MEAUZACAIS	0000		0000	0/0	3
ART 15	DAOUDAL Bastien	ARTS MARTIAUX M	1020	1000		2/20	1

Ordre des combats: 1x2 - 2x3 - 1x3

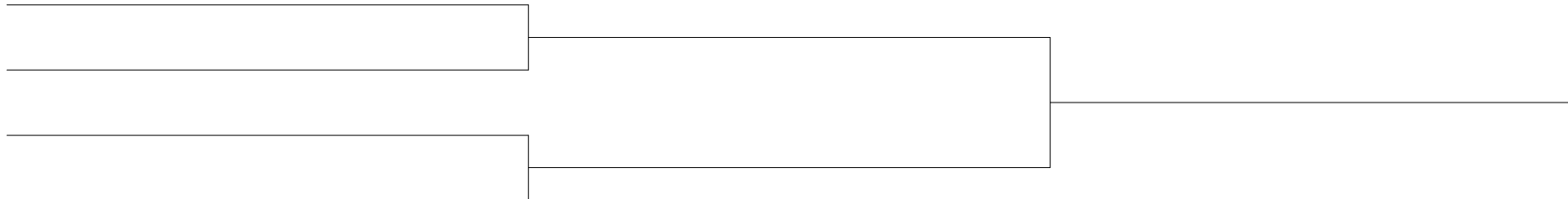

Interdépartements 46-82 Minimés Masculins

Le 23 mars 2008 à CAHORS

Cat. -66

Nb. de Judokas: 4

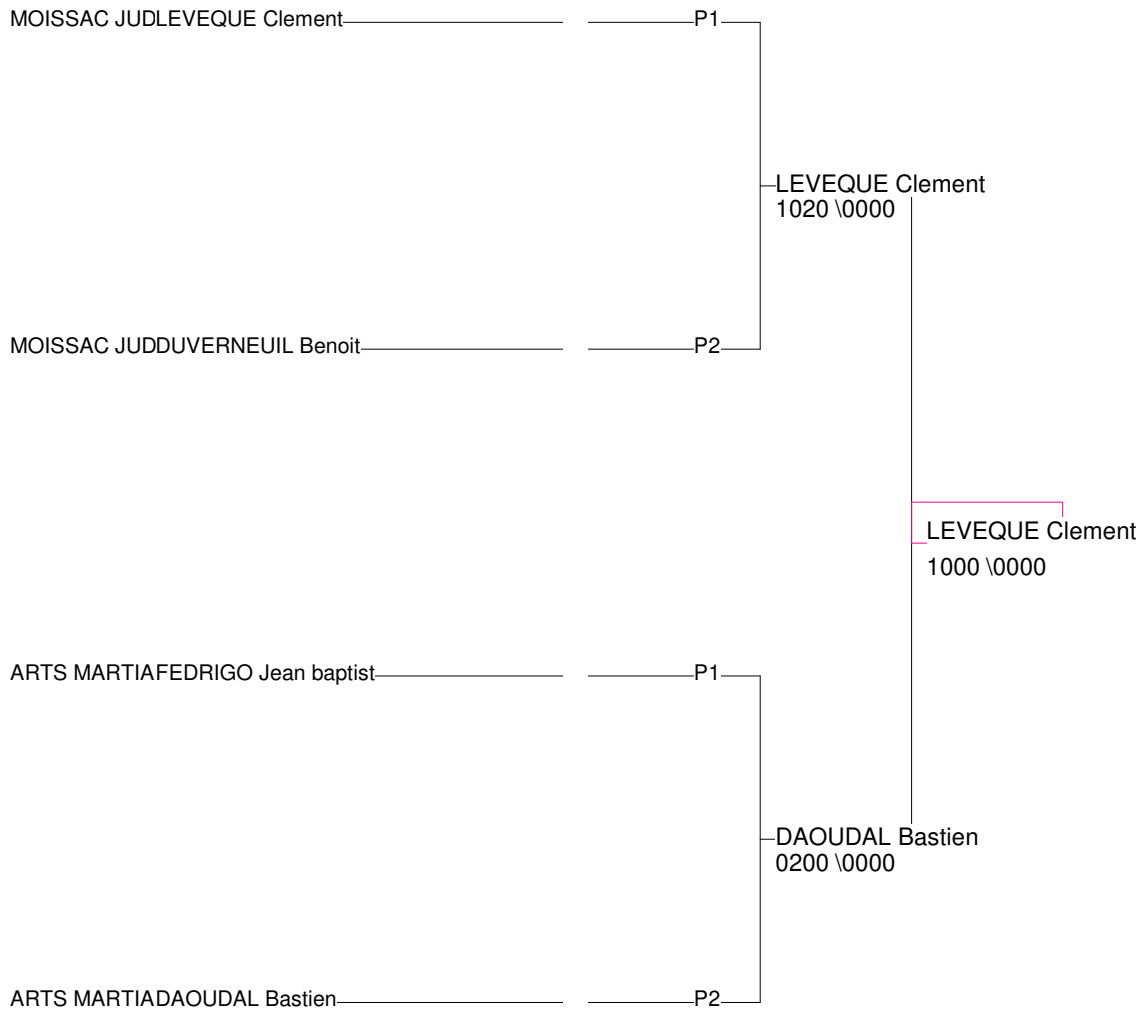

- | | |
|-----------------------------------|----|
| 1 - LEVEQUE Clemer MOISSAC JUD15 | P1 |
| 2 - DAOUDAL Bastier ARTS MARTIA15 | P2 |
| 3 - FEDRIGO Jean bε ARTS MARTIA15 | P1 |
| 3 - DUVERNEUIL Ber MOISSAC JUD15 | P2 |

Interdépartements 46-82 Minimes Masculins

Le 23 mars 2008 à CAHORS

Cat. -73

Nb. Judokas : 3

Poule n°1

Our 15	FABRE Jean-guil	Ours Grisolles		0000	0132	1/7	2
MOI 15	REGNIER Alex	MOISSAC JUDO	1000		1000	2/20	1
ART 15	SANCHEZ Kevin	ARTS MARTIAUX M	0000	0000		0/0	3

Ordre des combats: 1x2 - 2x3 - 1x3

Interdépartements 46-82 Minimes Masculins

Le 23 mars 2008 à CAHORS

Cat. +73

Nb. Judokas : 1

Poule n°1

Our 15

AMADEI Remi

Ours Grisolles



Chpt Inter-Département CADETTES

Le 13 janvier 2008 à MONTAUBAN

Cat. -48

Nb. de Judokas: 1

M Ours Grisolle—MOUSLI Laura— 82

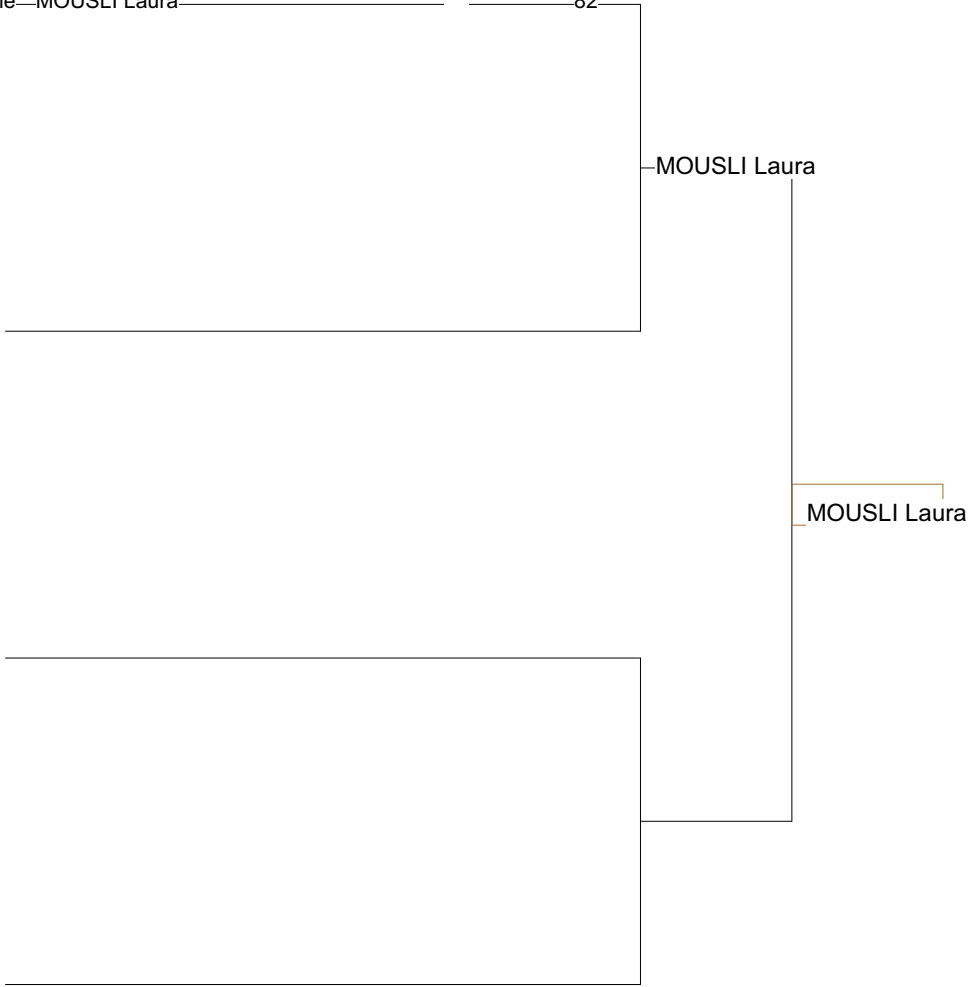

1 - MOUSLI Laura	Ours Grisolles 15	82
2 -		

Chpt Inter-Département CADETTES

Le 13 janvier 2008 à MONTAUBAN

Cat. -52

Nb. Judokas : 3

Poule n° 1

<i>Our 15</i>	<i>STANDLEY Helois</i>	<i>Ours Grisolles</i>	<i>M</i>		<i>1011</i>	<i>1000</i>	<i>2/20</i>	<i>1</i>
<i>ART 15</i>	<i>CHAMPIE Johanne</i>	<i>ARTS MARTIAUX M</i>	<i>v</i>	<i>0000</i>		<i>0000</i>	<i>0/0</i>	<i>3</i>
<i>Our 15</i>	<i>FAU Laurence</i>	<i>Ours Grisolles</i>	<i>m</i>	<i>0000</i>	<i>1000</i>		<i>1/10</i>	<i>2</i>

Ordre des combats: 1x2 - 2x3 - 1x3

Chpt Inter-Département CADETTES

Le 13 janvier 2008 à MONTAUBAN

Cat. -57

Nb. Judokas : 4

Poule n° 1

ART 15	SINGLA Fanny	ARTS MARTIAUX M	M		1010	0000	0110	1/10	3
MOI 15	AMAT Elodie	MOISSAC JUDO	B	0000		0000	0000	0/0	4
ALL 15	BACHA Lola	ALLIANCE JUDO 8	M	1001	1000		0000	2/20	2
JC 15	BOTELLA Coralie	JC CADURCIEN	1D	1000	1000	0012		3/25	1

Ordre des combats: 1x2 - 3x4 - 1x3 - 2x4 - 1x4 - 2x3

Chpt Inter-Département CADETTES

Le 13 janvier 2008 à MONTAUBAN

Cat. -63

Nb. Judokas : 3

Poule n° 1

FR	15	LALLIAUME Margo	FR PRAYSSAC	m		0000	1100	1/10	2
JC	15	ETIEVE Maddy	JC CADURCIEN	1D	1000		1000	2/20	1
JC	15	LAMBLIN Carolin	JC CADURCIEN	M	0000	0000		0/0	3

Ordre des combats: 1x2 - 2x3 - 1x3

Chpt Inter-Département CADETS

Le 13 janvier 2008 à MONTAUBAN

Cat. -46

Nb. Judokas : 4

Poule n°1

<i>Our</i> 15	<i>SUTRA Quentin</i>	<i>Ours Grisolles</i>	<i>M</i>		<i>1110</i>	<i>1000</i>	<i>0001</i>	<i>2/20</i>	<i>3</i>
<i>ALL</i> 15	<i>MILOSEVIC Yvan</i>	<i>ALLIANCE JUDO 8</i>	<i>M</i>	<i>0010</i>		<i>1000</i>	<i>1000</i>	<i>2/20</i>	<i>1</i>
<i>ALL</i> 15	<i>FAURE Clement</i>	<i>ALLIANCE JUDO 8</i>	<i>V</i>	<i>0000F</i>	<i>0000</i>		<i>0000F</i>	<i>0/0</i>	<i>4</i>
<i>JUD</i> 15	<i>TERLIZZI Paul</i>	<i>JUDO CLUB GRAMA</i>	<i>M</i>	<i>1000</i>	<i>0010</i>	<i>1000</i>		<i>2/20</i>	<i>2</i>

Ordre des combats: 1x2 - 3x4 - 1x3 - 2x4 - 1x4 - 2x3

Chpt Inter-Département CADETS

Le 13 janvier 2008 à MONTAUBAN

Cat. -50

Nb. Judokas : 4

Poule n°1

ALL	15	DAILLIERE Thier	ALLIANCE JUDO 8	M		1000	1010	0001	2/20	2
JC	15	AMALRIC-BOUHRAO	JC CADURCIEN	M	0000		1010	0000	1/10	3
Our	15	GIMBREDE Alexi	Ours Grisolles	V	0000	0000		0000	0/0	4
ALL	15	DELFOUR Sylvain	ALLIANCE JUDO 8	M	0111	1011	1010		3/27	1

Ordre des combats: 1x2 - 3x4 - 1x3 - 2x4 - 1x4 - 2x3

Chpt Inter-Département CADETS

Le 13 janvier 2008 à MONTAUBAN

Cat. -55

Nb. Judokas : 6

Poule n°1

J C	15	REY MARCOU Thom	J C CAUSSADAIS	B		1000	0000	1/10	2
JC	15	COUDERC Florent	JC CADURCIEN	M	0000		0000	0/0	3
ART	15	SELVESTREL Jere	ARTS MARTIAUX M	M	1123	1000		2/20	1

Ordre des combats: 1x2 - 2x3 - 1x3

Poule n°2

JC	15	COCULA Simon	JC CADURCIEN	1D		1000	1000	2/20	1
ART	15	DARDAS Camille	ARTS MARTIAUX M	V	0000		0000	0/0	3
J.C	15	TEULIERES QUILL	J.C.MONTECHOIS	M	0001	1000		1/10	2

Ordre des combats: 1x2 - 2x3 - 1x3

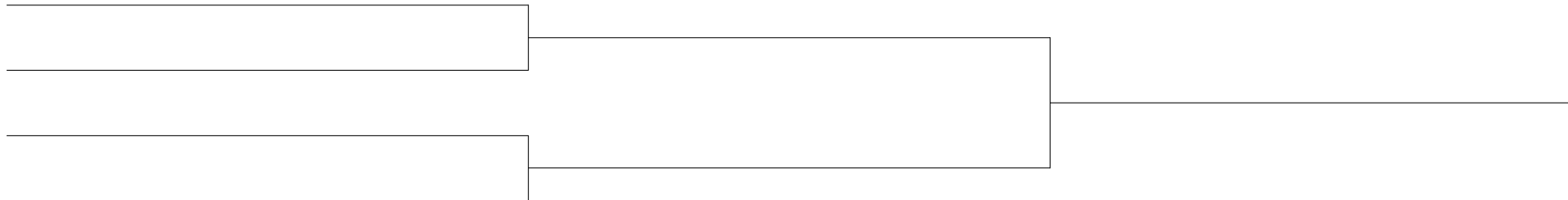

Chpt Inter-Département CADETS

Le 13 janvier 2008 à MONTAUBAN

Cat. -55

Nb. de Judokas: 4

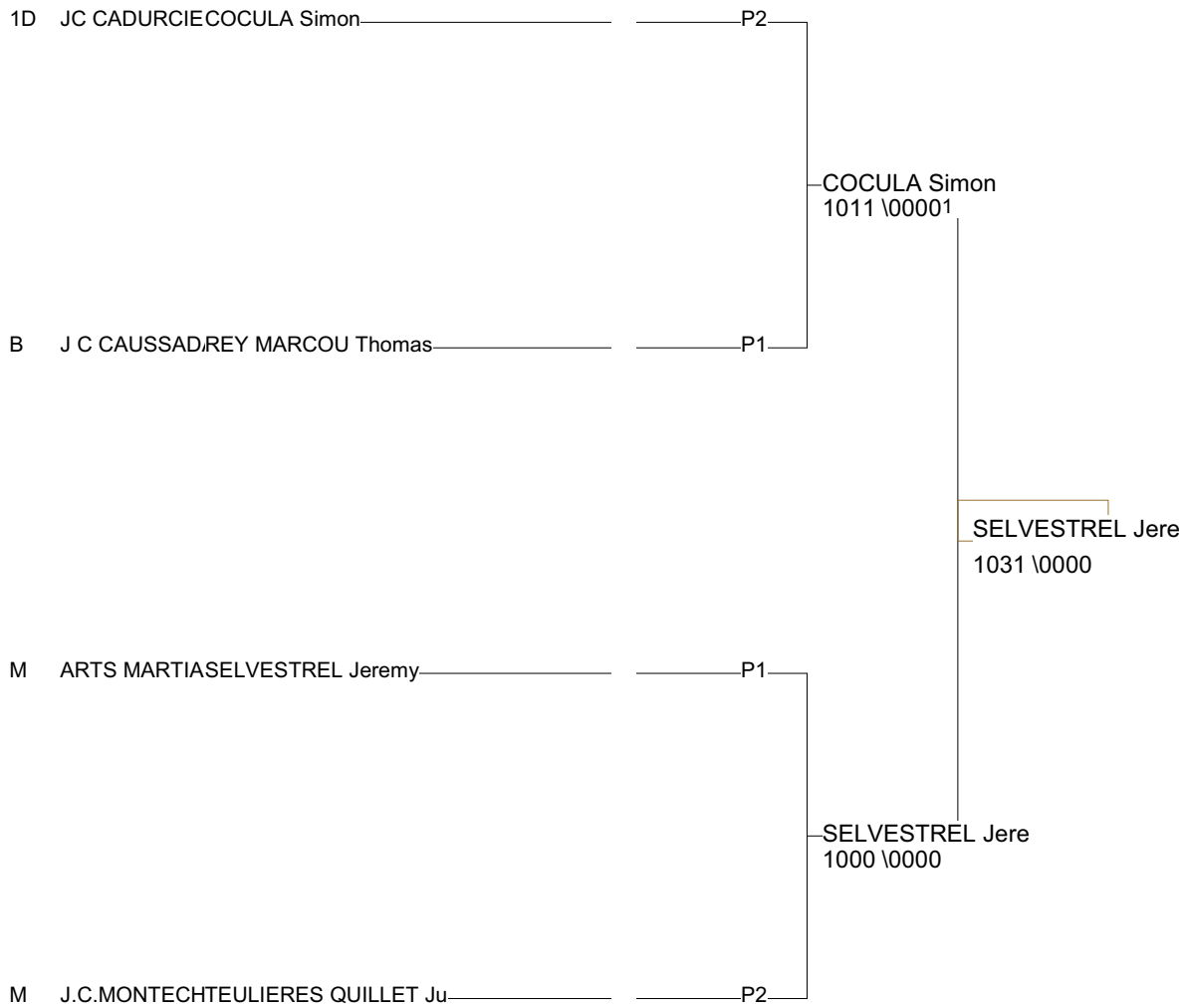

1 - SELVESTREL Jer ARTS MARTIA15	P1
2 - COCULA Simon JC CADURCIE15	P2
3 - TEULIERES QUIL J.C.MONTECH15	P2
3 - REY MARCOU Th J C CAUSSAD,15	P1

Chpt Inter-Département CADETS

Le 13 janvier 2008 à MONTAUBAN

Cat. -60

Nb. Judokas : 8

Poule n°1

ALL 15	DUNIAUD Hugo	ALLIANCE JUDO 8	M		0110	0011	0000	0/0	4
JC 15	CALAS Gaetan	JC CADURCIEN	M	1011		1001	0000	2/20	2
Our 15	BAUDET Nicolas	Ours Grisolles	M	1021	0000		0010	1/10	3
D M 15	BATISTA Ricardo	D MONTALBANAIS	M	1002	1000	0014		3/23	1

Ordre des combats: 1x2 - 3x4 - 1x3 - 2x4 - 1x4 - 2x3

Poule n°2

D M 15	MARMIE Benjamin	D MONTALBANAIS	M		1000	0000	0010	2/15	2
ALL 15	MEYROUS Christo	ALLIANCE JUDO 8	B	0000		0000	0000	0/0	4
MOI 15	DELMAS Joris	MOISSAC JUDO	1D	1000	1000		0011	3/25	1
D M 15	SANSON Nicolas	D MONTALBANAIS	M	0000	1101	0001		1/10	3

Ordre des combats: 1x2 - 3x4 - 1x3 - 2x4 - 1x4 - 2x3

Chpt Inter-Département CADETS

Le 13 janvier 2008 à MONTAUBAN

Cat. -60

Nb. de Judokas: 4

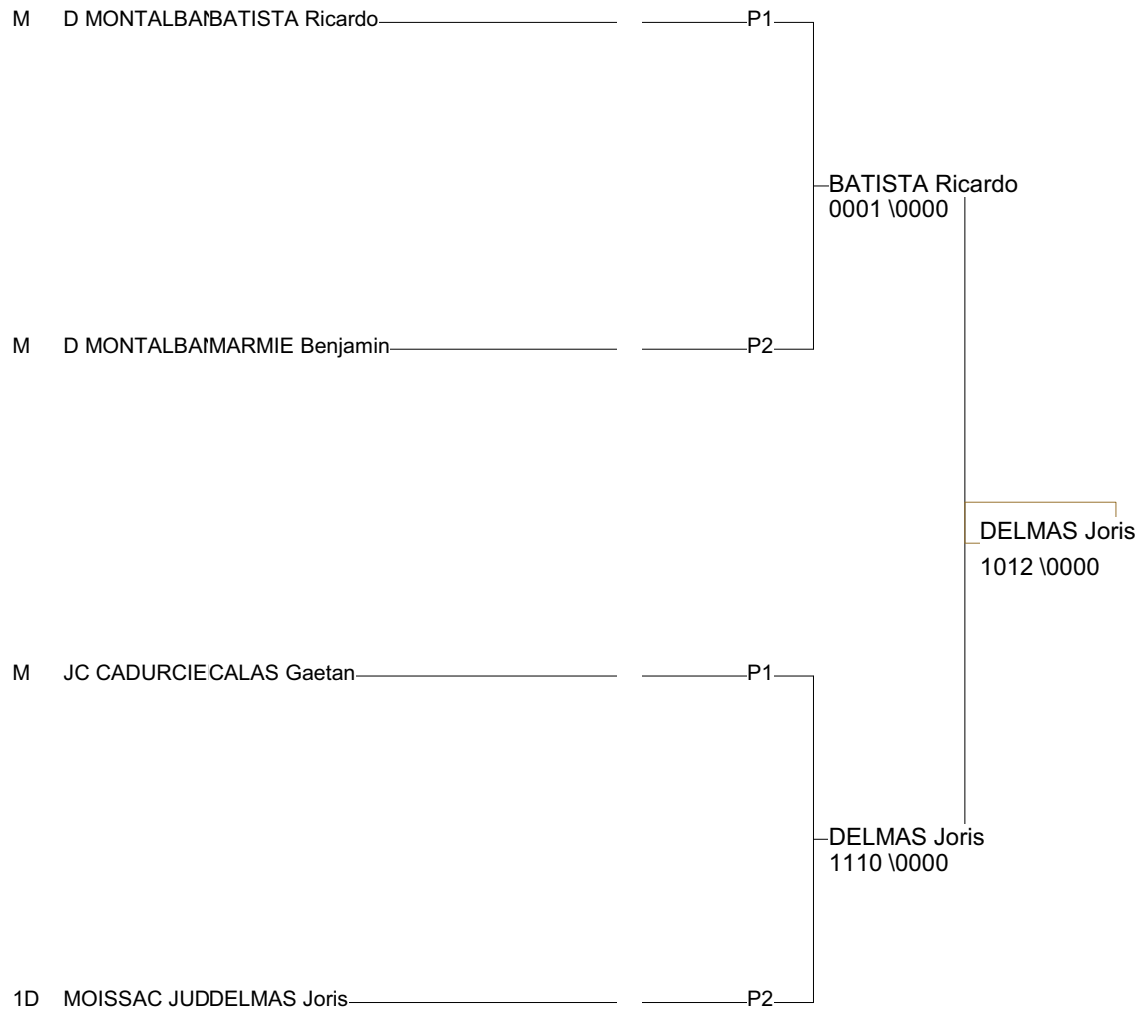

1 - DELMAS Joris	MOISSAC JUD15	P2
2 - BATISTA Ricardo	D MONTALBA15	P1
3 - CALAS Gaetan	JC CADURCIE15	P1
3 - MARMIE Benjamir	D MONTALBA15	P2

Chpt Inter-Département CADETS

Le 13 janvier 2008 à MONTAUBAN

Cat. -66

Nb. de Judokas: 13

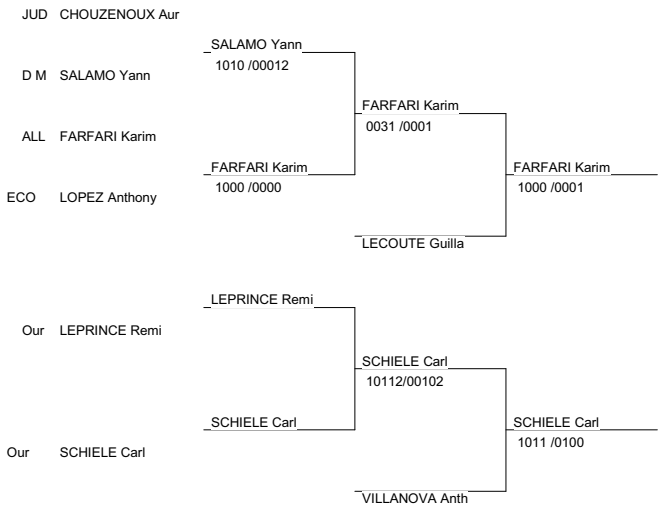
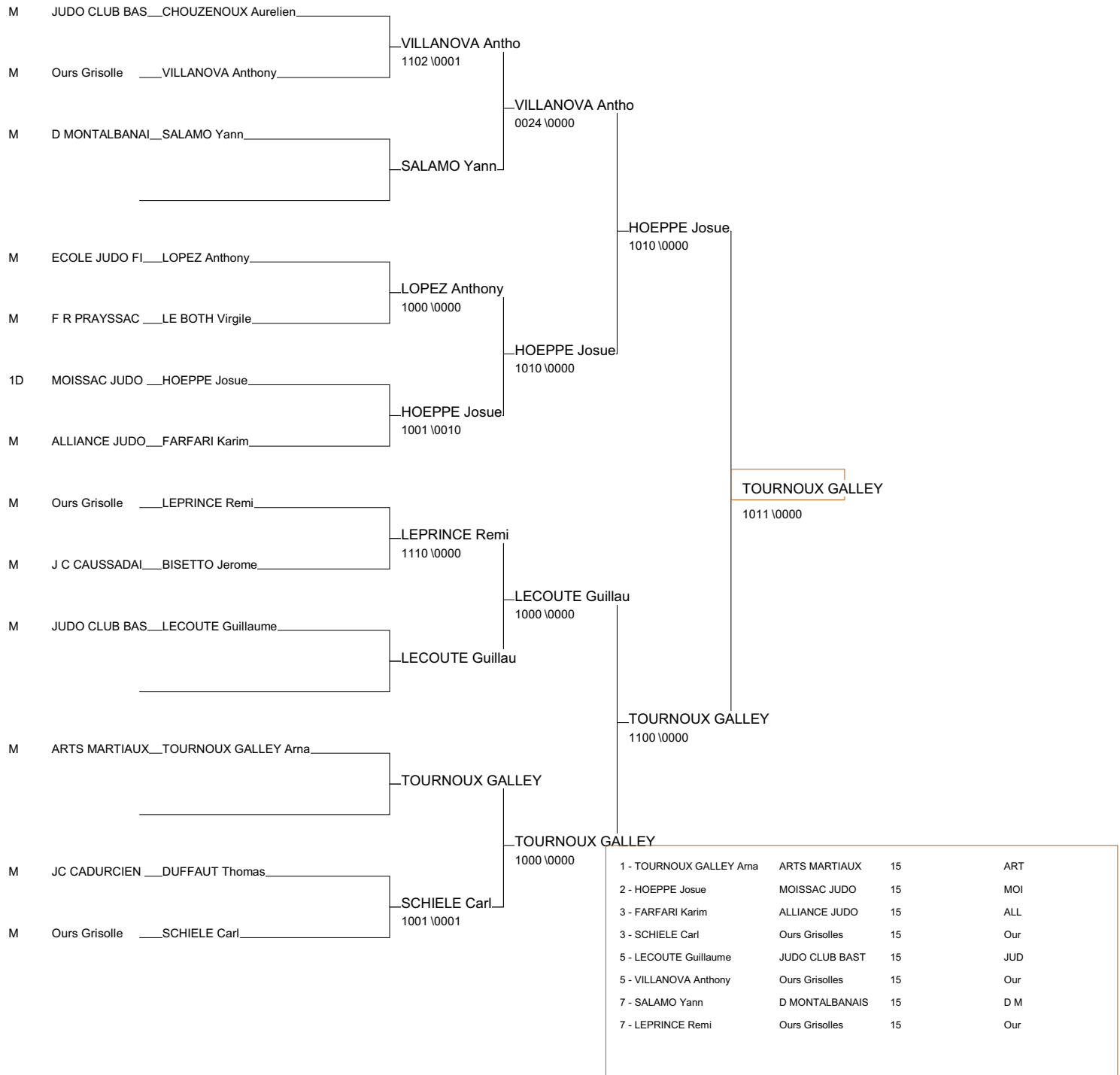

Chpt Inter-Département CADETS

Le 13 janvier 2008 à MONTAUBAN

Cat. -73

Nb. Judokas : 3

Poule n°1

Our 15	HERNANDEZ Alexa	Ours Grisolles	M		0000	0000	0/0	3
ECO 15	CONTE Victor	ECOLE JUDO FIGE	M	1000		1000	2/20	1
J C 15	RAYNAL Miquel	J C CAUSSADAIS	B	1000	0100		1/10	2

Ordre des combats: 1x2 - 2x3 - 1x3

Chpt Inter-Département CADETS

Le 13 janvier 2008 à MONTAUBAN

Cat. -81

Nb. de Judokas: 1



1 - CHALAIN Kevin MOISSAC JUD15 MOI

2 -

Chpt Inter-Département CADETS

Le 13 janvier 2008 à MONTAUBAN

Cat. -90

Nb. de Judokas: 2

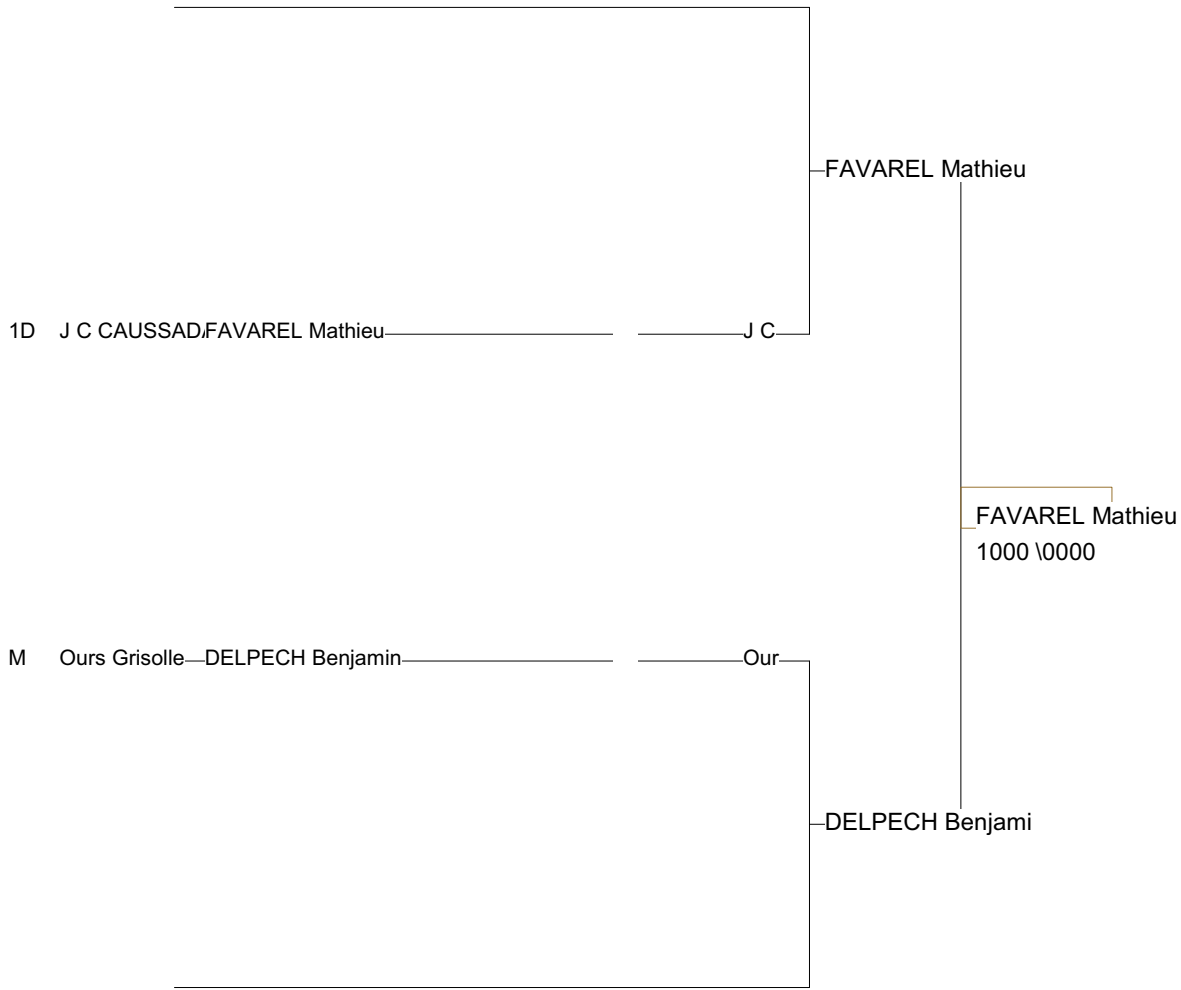

1 - FAVAREL Mathieu J C CAUSSAD,15	J C
2 - DELPECH Benjarr Ours Grisolles 15	Our

Chpt Inter-Département CADETS

Le 13 janvier 2008 à MONTAUBAN

Cat. +90

Nb. de Judokas: 2

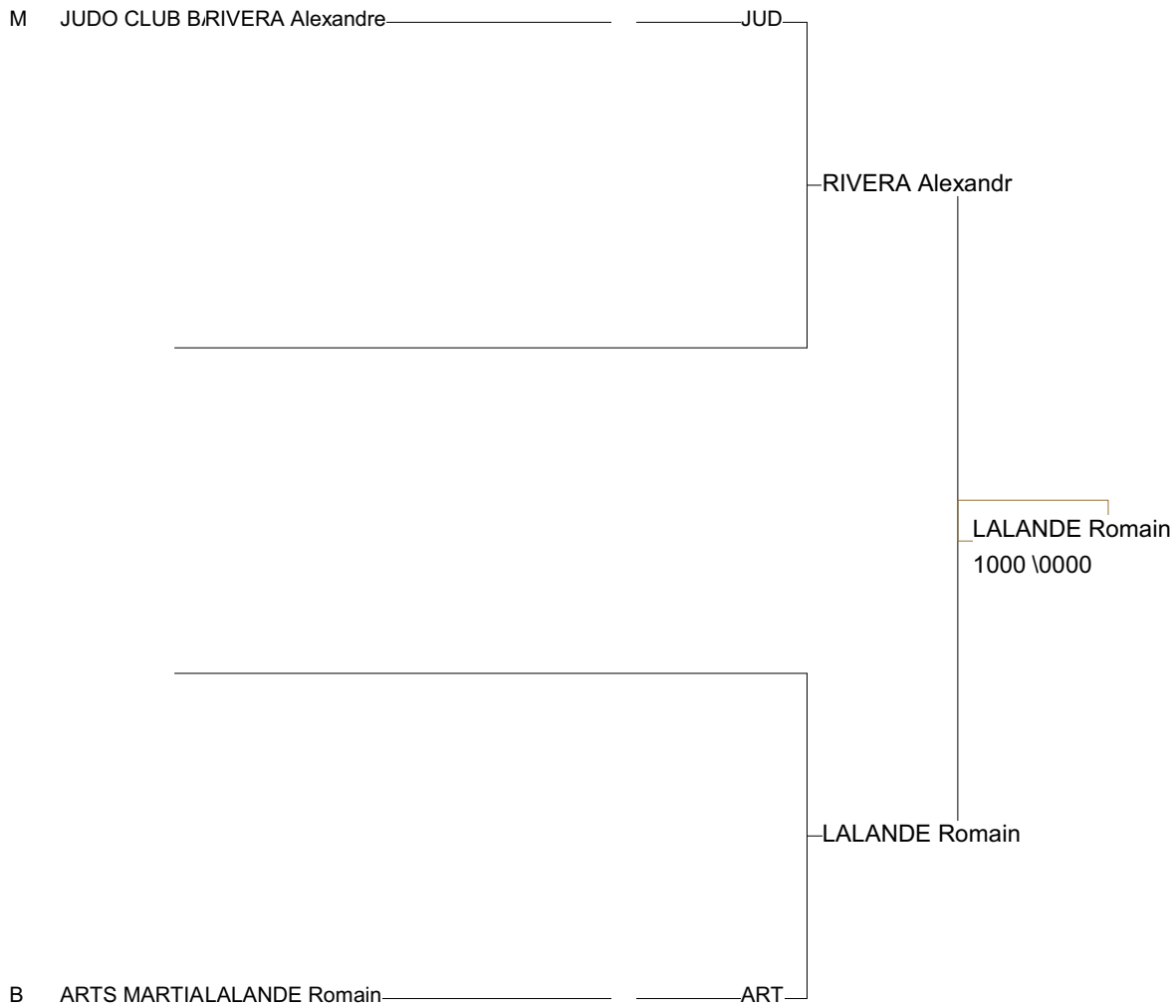

- | | |
|------------------------------------|-----|
| 1 - LALANDE Romair ARTS MARTIA15 | ART |
| 2 - RIVERA Alexandr JUDO CLUB B,15 | JUD |

Ckpt Inter-Départemental JUNIORS Fem

Le 13 janvier 2008 à MONTAUBAN

Cat. -48

Nb. Judokas : 1

Poule n°1

82	15	CATUSSE Adeline	ARTS MARTIAUX M	V		
----	----	-----------------	-----------------	---	---	---

Ckpt Inter-Départemental JUNIORS Fem

Le 13 janvier 2008 à MONTAUBAN

Cat. -52

Nb. Judokas : 1

Poule n°1

<i>46</i>	<i>15</i>	<i>GRANAT Morgane</i>	<i>JUDO CLUB GRAMA</i>	<i>M</i>		
-----------	-----------	-----------------------	------------------------	----------	---	---

Ckpt Inter-Départemental JUNIORS Fem

Le 13 janvier 2008 à MONTAUBAN

Cat. -57

Nb. Judokas : 4

Poule n°1

82	15	BENAIBOUT Manel	Ours Grisolles	M		0100	0000	0000	0/0	4
46	15	DELLA-VEDOVA Sa	JUDO CLUB GRAMA	M	1001		0000	0000	1/10	3
82	15	ROUVIERE Sylvia	ALLIANCE JUDO 8	1D	1010	1000		0000	2/20	2
82	15	VENDRAMIN Lauri	D MONTALBANAIS	1D	1010	1010	1000		3/30	1

Ordre des combats: 1x2 - 3x4 - 1x3 - 2x4 - 1x4 - 2x3



Ckpt Inter-Départemental JUNIORS Fem

Le 13 janvier 2008 à MONTAUBAN

Cat. -70

Nb. Judokas : 1

Poule n°1

JC 15	KULIFAJ Lena	JC CADURCIEN	1D		
-------	--------------	--------------	----	---	---

Chpt Inter-Départemental JUNIORS Masc

Le 13 janvier 2008 à MONTAUBAN

Cat. -60

Nb. Judokas : 6

Poule n°1

46	15	JOUCLAS Remi	JC CADURCIEN	1D		1001	1000	2/20	1
46	15	BAILLY Romain	F R PRAYSSAC	M	0000		0000	0/0	3
82	15	HIRTZIG Jules	ARTS MARTIAUX M	M	0000	1000		1/10	2

Ordre des combats: 1x2 - 2x3 - 1x3

Poule n°2

46	15	JACQUINET Flori	FENETRE OUVERTE	M		0000	0000	0/0	3
82	15	HERNANDEZ Jerem	Ours Grisolles	M	1000		1001	2/20	1
46	15	FRAYSSE Hugo	JUDO CLUB GRAMA	M	1010	0000		1/10	2

Ordre des combats: 1x2 - 2x3 - 1x3

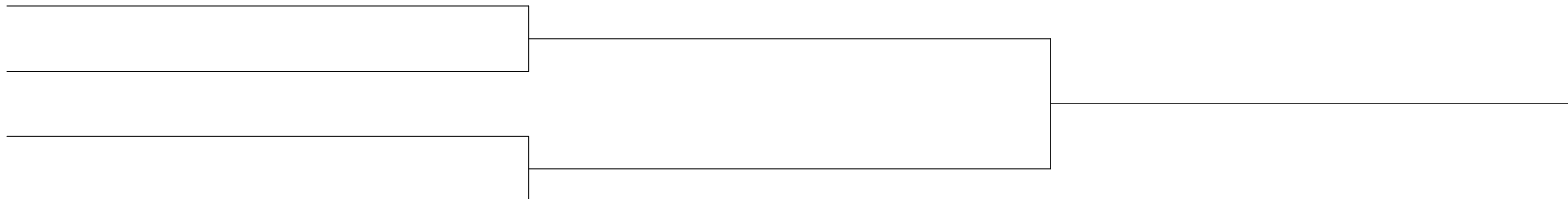

Chpt Inter-Départemental JUNIORS Masc

Le 13 janvier 2008 à MONTAUBAN

Cat. -60

Nb. de Judokas: 4

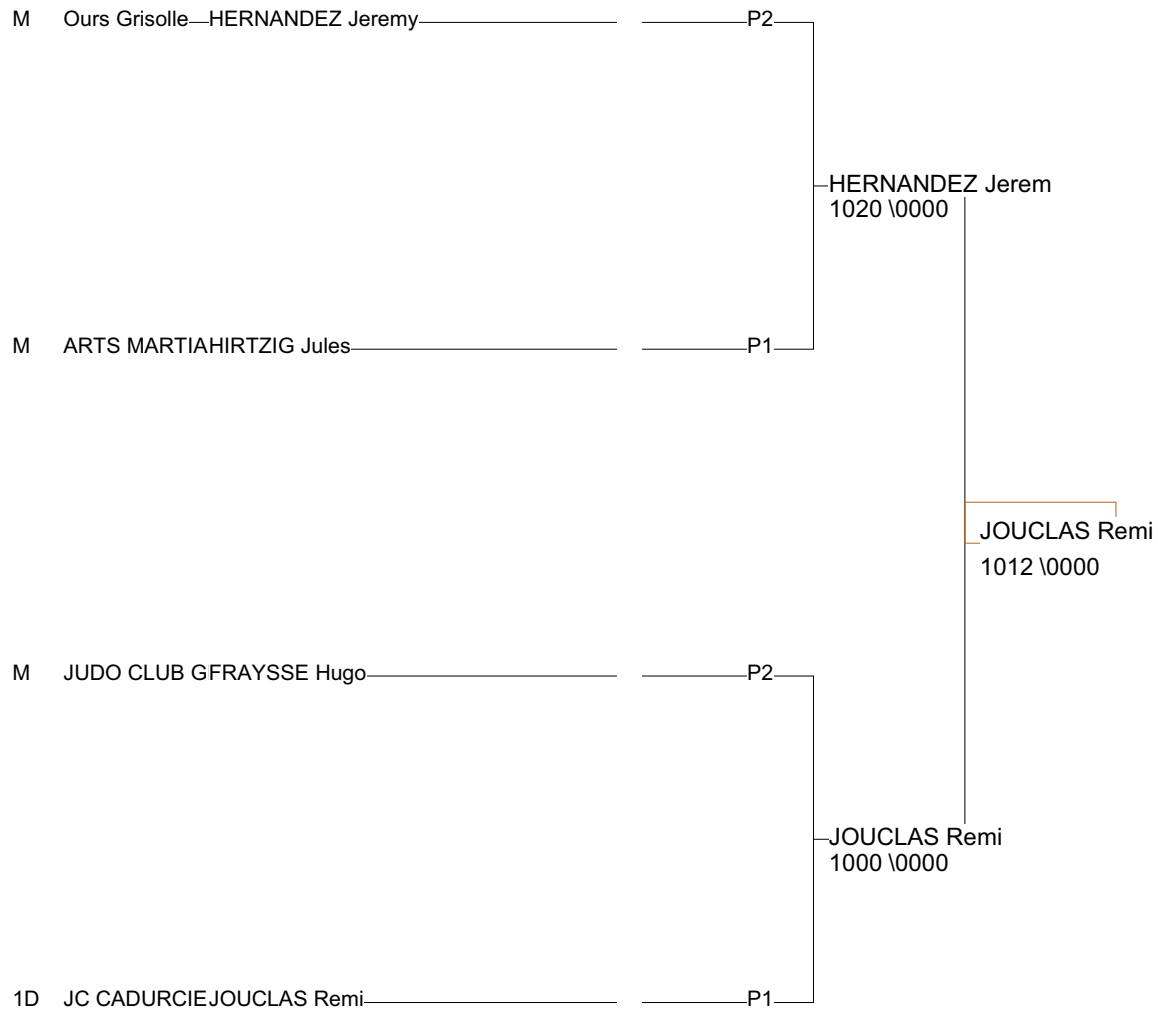

1 - JOUCLAS Remi	JC CADURCIE15	P1
2 - HERNANDEZ Jerem	Ours Grisolles 15	P2
3 - FRAYSSE Hugo	JUDO CLUB G15	P2
3 - HIRTZIG Jules	ARTS MARTIA15	P1

Chpt Inter-Départemental JUNIORS Masc

Le 13 janvier 2008 à MONTAUBAN

Cat. -66

Nb. Judokas : 6

Poule n°1

82	15	ESTRADE Loic	Ours Grisolles	1D		11001	1100	2/20	1
82	15	VIDONI Jonathan	Ours Grisolles	M	0001		1100	1/10	2
82	15	MAGNANO Loic	ARTS MARTIAUX M	M	0000	0000		0/0	3

Ordre des combats: 1x2 - 2x3 - 1x3

Poule n°2

82	15	DELCOR Gael	ALLIANCE JUDO 8	1D		1000	0000	1/10	2
46	15	LARTIGAUT Vince	F R PRAYSSAC	M	0000		0000	0/0	3
82	15	BASSALER Floic	JUDO JUJITSU CL	1D	1010	1000		2/20	1

Ordre des combats: 1x2 - 2x3 - 1x3

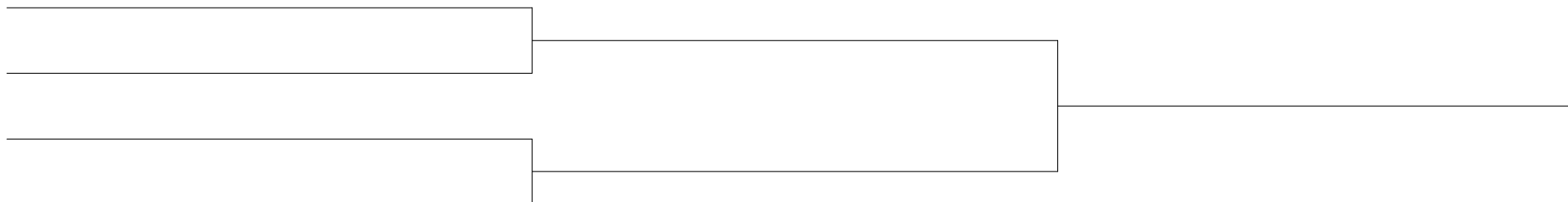

Chpt Inter-Départemental JUNIORS Masc

Le 13 janvier 2008 à MONTAUBAN

Cat. -66

Nb. de Judokas: 4

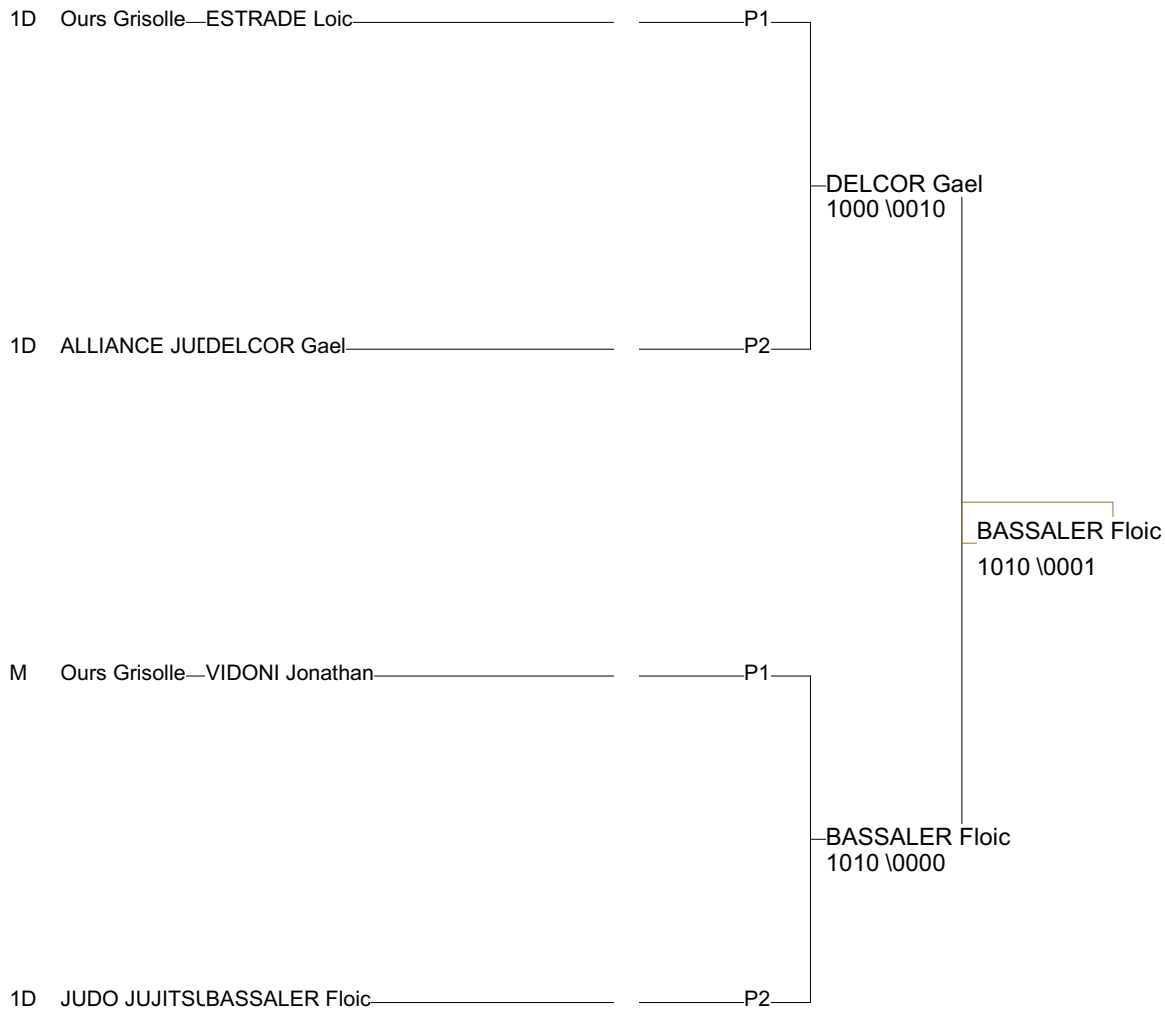

1 - BASSALER Floic	JUDO JUJITSL15	P2
2 - DELCOR Gael	ALLIANCE JUJ15	P2
3 - VIDONI Jonathan	Ours Grisolles 15	P1
3 - ESTRADE Loic	Ours Grisolles 15	P1

Chpt Inter-Départemental JUNIORS Masc

Le 13 janvier 2008 à MONTAUBAN

Cat. -73

Nb. Judokas : 5

Poule n°1

82	15	DELCASSE Thomas	MOISSAC JUDO		0000	1010	0021	0000	2/15	2
46	15	KULIFAJ Simon	JC CADURCIEN	1020		0120	1000	1000	4/37	1
82	15	STANDAERT Jean	D MONTALBANAIS	0000	0000		1000	1000	2/20	3
46	15	LUIS Jordan	ECOLE JUDO FIGE	0003	0000	0000A		1000	1/10	4
82	15	MARCO Manuel	MOISSAC JUDO	1000	0000	0000	0000		1/10	4

Ordre des combats: 4x5 - 1x2 - 3x4 - 1x5 - 2x3 - 1x4 - 3x5 - 2x4 - 1x3 - 2x5

Chpt Inter-Départemental JUNIORS Masc

Le 13 janvier 2008 à MONTAUBAN

Cat. -81

Nb. Judokas : 3

Poule n°1

82	15	ORY Thomas	MOISSAC JUDO	B		0130	0000	0/0	3
82	15	LEMOS Morgan	JUDO CLUB BASTI	1D	1010		1000	2/20	1
82	15	DELPECH Julian	Ours Grisolles	M	1010	0000		1/10	2

Ordre des combats: 1x2 - 2x3 - 1x3

Chpt Inter-Départemental JUNIORS Masc

Le 13 janvier 2008 à MONTAUBAN

Cat. -90

Nb. Judokas : 2

Poule n°1

82	15	COMBES Jean cha	ARTS MARTIAUX M	2D		0000	0/0	2
82	15	REY Julien	JUDO CLUB BASTI	1D	1110		1/10	1



Bi-Département Ceinture de Couleurs

Montauban 18/11/2007-18/11/2007

Cat. -48

Nb. Judokas : 1

Poule n°1

<i>JUD 15</i>	<i>VINCENT Marine</i>	<i>JUDO CLUB BASTI</i>	<i>CM</i>		
---------------	-----------------------	------------------------	-----------	---	---

Bi-Département Ceinture de Couleurs

Montauban 18/11/2007-18/11/2007

Cat. -52

Nb. Judokas : 2

Poule n°1

JC	15	RAUFFET Patrici	JC CAJARC	CV		0000	0/0	2
JC	15	LATIERE Sandrin	JC CADURCIEN	CM	1000		1/10	1

Bi-Département Ceinture de Couleurs

Montauban 18/11/2007-18/11/2007

Cat. -57

Nb. Judokas : 6

Poule n°1

Jud 15	VICENS Anna	Judo Grisolles	CM		0010	0000	0/0	3
JC 15	SICARD Christin	JC ST CERE SPOR	CM	1000		1000	2/20	1
JUD 15	DELLA-VEDOVA Sa	JUDO CLUB GRAMA	CM	1000	0000		1/10	2

Ordre des combats: 1x2 - 2x3 - 1x3

Poule n°2

Jud 15	BENAIBOUT Manel	Judo Grisolles	CM		0010	0000	0/0	3
JUD 15	GRANAT Morgane	JUDO CLUB GRAMA	CM	1000		0000	1/10	2
PRA 15	BOUVY Lisa	PRADINES O S JU	CM	1000	1000		2/20	1

Ordre des combats: 1x2 - 2x3 - 1x3

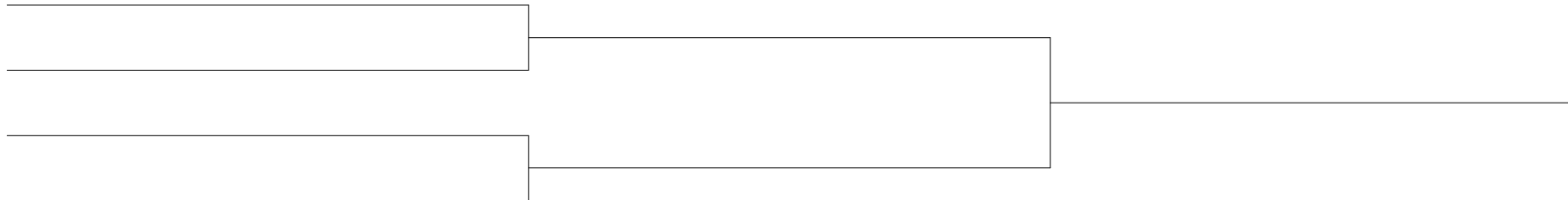

Bi-Département Ceinture de Couleurs

Montauban 18/11/2007-18/11/2007

Cat. -57

Nb. Judokas : 4

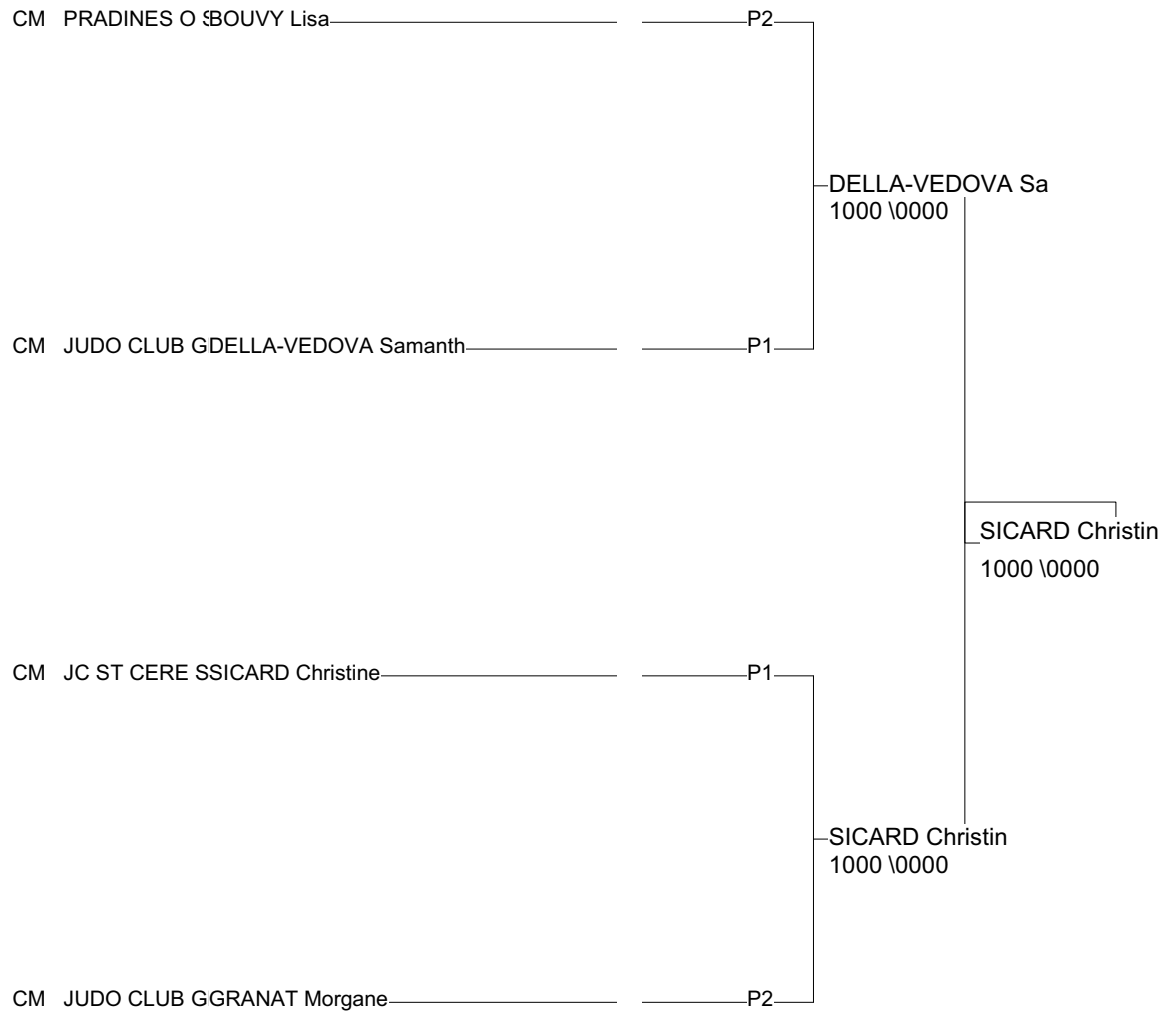

1 - SICARD Christine JC ST CERE S15	P1
2 - DELLA-VEDOVA JUDO CLUB G15	P1
3 - BOUVY Lisa PRADINES O S15	P2
3 - GRANAT Morgane JUDO CLUB G15	P2

Bi-Département Ceinture de Couleurs

Montauban 18/11/2007-18/11/2007

Cat. -63

Nb. Judokas : 2

Poule n°1

AMI 15	COUSY Amanda	AMIC LAIQUE VAL	CM		1000	1/10	1
AMI 15	CHADUC Amandine	AMIC LAIQUE VAL	CB	0000		0/0	2



Bi-Département Ceinture de Couleurs

Montauban 18/11/2007-18/11/2007

Cat. -70

Nb. Judokas : 1

Poule n°1

JC	15	LEVEQUE Estelle	JC CADURCIEN	CV		
----	----	-----------------	--------------	----	---	---

Bi-Département Ceinture de Couleurs

Montauban 18/11/2007-18/11/2007

Cat. +78

Nb. Judokas : 1

Poule n°1

<i>Jud 15</i>	<i>ANDRIEU Valerie</i>	<i>Judo Grisolles</i>	<i>CM</i>		
---------------	------------------------	-----------------------	-----------	---	---

Bi-Département Ceinture de Couleurs

Montauban 18/11/2007-18/11/2007

Cat. -60

Nb. Judokas : 4

Poule n°1

46	15	FRAYSSE Hugo	JUDO CLUB GRAMA	CM		1000	1000	0000	2/20	2
46	15	JACQUINET Flori	FENETRE OUVERTE	CM	0000		1001	0000	1/10	3
82	15	ROCH Valentin	D MONTALBANAIS	CM	0000	00101		0000	0/0	4
46	15	LABRO Mickael	FENETRE OUVERTE	CM	1001	1100	0200		3/30	1

Ordre des combats: 1x2 - 3x4 - 1x3 - 2x4 - 1x4 - 2x3

Bi-Département Ceinture de Couleurs

Montauban 18/11/2007-18/11/2007

Cat. -66

Nb. Judokas : 5

Poule n°1

46	15	RIGAL Alix	ECOLE JUDO FIGE		0000	0010	0010	0212	1/10	5
82	15	VIDONI Jonathan	Judo Grisolles	CM		0010	1000	1000	4/32	1
82	15	GUILBERT Freder	J C CAUSSADAIS	CP	0000		1000	0102	3/24	2
46	15	CAVENNE Martin	JC CADURCIEN	CM	0100	0000		0021	1/10	4
82	15	DESPREZ Thomas	AMIC LAIQUE VAL	CM	0000	0000	1010		1/10	3

Ordre des combats: 4x5 - 1x2 - 3x4 - 1x5 - 2x3 - 1x4 - 3x5 - 2x4 - 1x3 - 2x5

Bi-Département Ceinture de Couleurs

Montauban 18/11/2007-18/11/2007

Cat. -73

Nb. Judokas : 16

Poule n°1

PRA 15	LAGACHE Thibaut	PRADINES O S JU	CM		0020	0000	0000	0/0	4
MOI 15	MARCO Manuel	MOISSAC JUDO	CM	1010		00001	1000	2/20	2
ART 15	ROMEO Rocco	ARTS MARTIAUX T	CM	1000	0011		0200	3/25	1
JUD 15	MORANT Thierry	JUDO CLUB GRAMA	CM	1100	0000	0000		1/10	3

Ordre des combats: 1x2 - 3x4 - 1x3 - 2x4 - 1x4 - 2x3

Poule n°2

MOL 15	SABATIE Philipp	MOLIERES JUDO C	CO		0000	1000	00001	1/10	3
JUD 15	MAHMOUDI Benoit	JUDO CLUB BASTI	CM	1100		1000	0000	2/20	2
JUD 15	BENOIT Frederic	JUDO JUJITSU CL	CM	0000	0000		0000	0/0	4
FEN 15	BOYER Pierre	FENETRE OUVERTE	CM	1111	0200	1000		3/30	1

Ordre des combats: 1x2 - 3x4 - 1x3 - 2x4 - 1x4 - 2x3

Bi-Département Ceinture de Couleurs

Montauban 18/11/2007-18/11/2007

Cat. -73

Nb. Judokas : 16

Poule n°3

Jud 15	PERIE Cyril	Judo Grisolles	CM		1002	1000	1100	3/30	1
JC 15	BORIS Christoph	JC ST CERE SPOR	CM	00001		0110	0010	0/0	4
ECO 15	LUIS Jordan	ECOLE JUDO FIGE	CM	0000	1001		0200	2/20	2
JUD 15	VESSIO Fabien	JUDO JUJITSU CL	CM	0000	0110	0000		1/7	3

Ordre des combats: 1x2 - 3x4 - 1x3 - 2x4 - 1x4 - 2x3

Poule n°4

J C 15	VIGNER Jerome	J C CAUSSADAIS	CM		0000	0000	0000	0/0	4
MOL 15	VALES Pascal	MOLIERES JUDO C	CO	1001		0000F	0000	1/10	3
J P 15	ROEDEL Cedric	J P MEAUZACAIS	OV	1000	1000		0000	2/20	2
JC 15	LEPENVEN Franco	JC CASTELSARRAS	CM	1000	1011	1000		3/30	1

Ordre des combats: 1x2 - 3x4 - 1x3 - 2x4 - 1x4 - 2x3

Bi-Département Ceinture de Couleurs

Montauban 18/11/2007-18/11/2007

Cat. -73

Nb. Judokas : 8

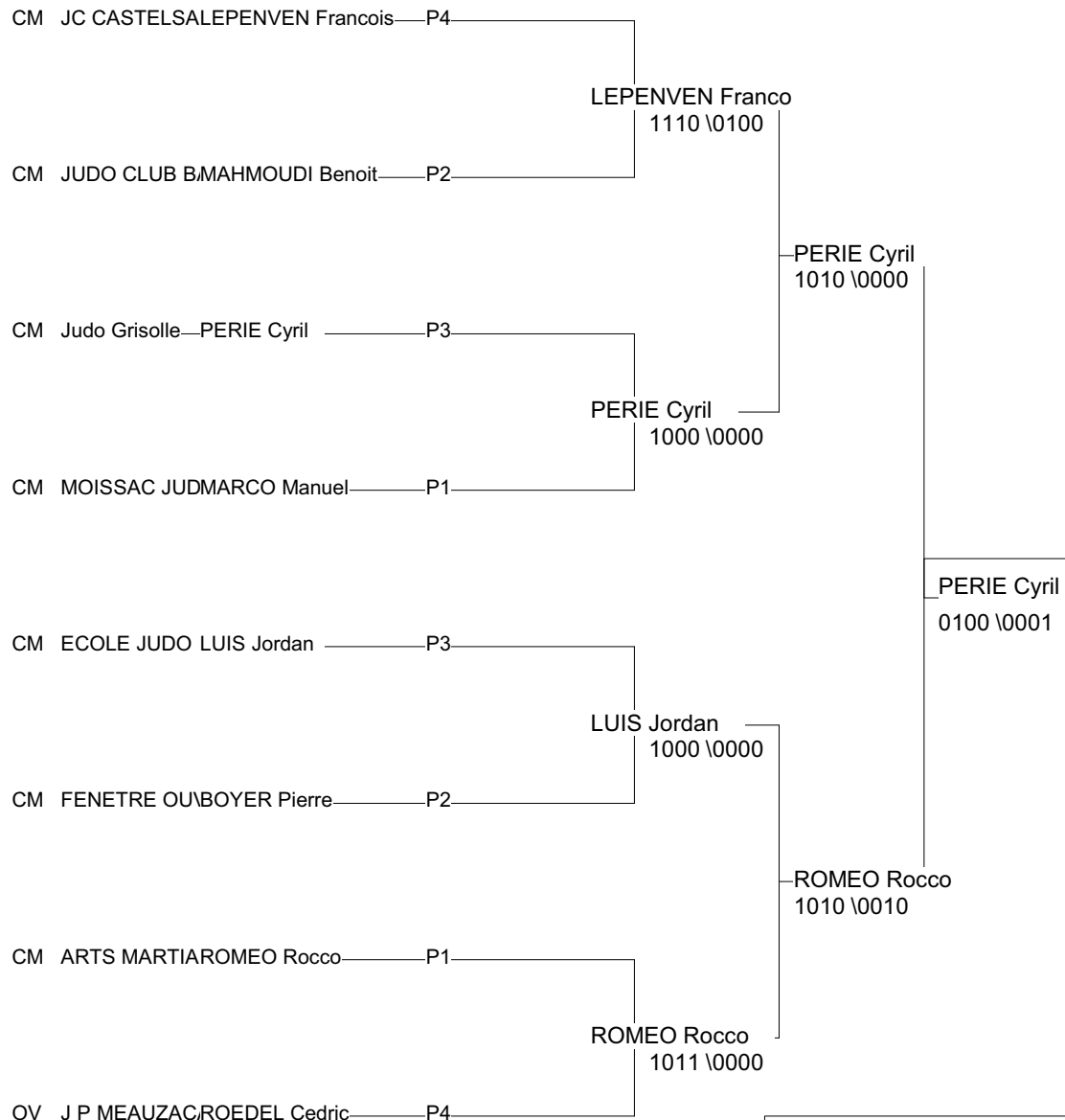

1 - PERIE Cyril	Judo Grisolles 15	P3
2 - ROMEO Rocco	ARTS MARTIA15	P1

Bi-Département Ceinture de Couleurs

Montauban 18/11/2007-18/11/2007

Cat. -81

Nb. Judokas : 7

Poule n°1

<i>D M 15</i>	<i>LEMERY Christop</i>	<i>D MONTALBANAIS</i>	<i>CM</i>		<i>0000</i>		<i>0/0</i>	<i>3</i>
<i>Jud 15</i>	<i>FAU Eric</i>	<i>Judo Grisolles</i>	<i>CM</i>	<i>1000</i>		<i>1000</i>	<i>2/20</i>	<i>1</i>
<i>MOI 15</i>	<i>ORY Thomas</i>	<i>MOISSAC JUDO</i>	<i>CB</i>	<i>1000</i>	<i>0000</i>		<i>1/10</i>	<i>2</i>

Ordre des combats: 1x2 - 2x3 - 1x3

Poule n°2

<i>Jud 15</i>	<i>DELPECH Julian</i>	<i>Judo Grisolles</i>	<i>CM</i>		<i>1000</i>	<i>1000</i>	<i>1010</i>	<i>3/30</i>	<i>1</i>
<i>FEN 15</i>	<i>TEULADE Marc</i>	<i>FENETRE OUVERTE</i>	<i>CB</i>	<i>0000</i>		<i>01112</i>	<i>0101</i>	<i>1/7</i>	<i>3</i>
<i>JUD 15</i>	<i>VANARA Julien</i>	<i>JUDO JUJITSU CL</i>	<i>CM</i>	<i>0000</i>	<i>00201</i>		<i>0000</i>	<i>0/0</i>	<i>4</i>
<i>D M 15</i>	<i>MENGUAL Fabrice</i>	<i>D MONTALBANAIS</i>	<i>CM</i>	<i>00102</i>	<i>1010</i>	<i>1000</i>		<i>2/20</i>	<i>2</i>

Ordre des combats: 1x2 - 3x4 - 1x3 - 2x4 - 1x4 - 2x3

Bi-Département Ceinture de Couleurs

Montauban 18/11/2007-18/11/2007

Cat. -81

Nb. Judokas : 6

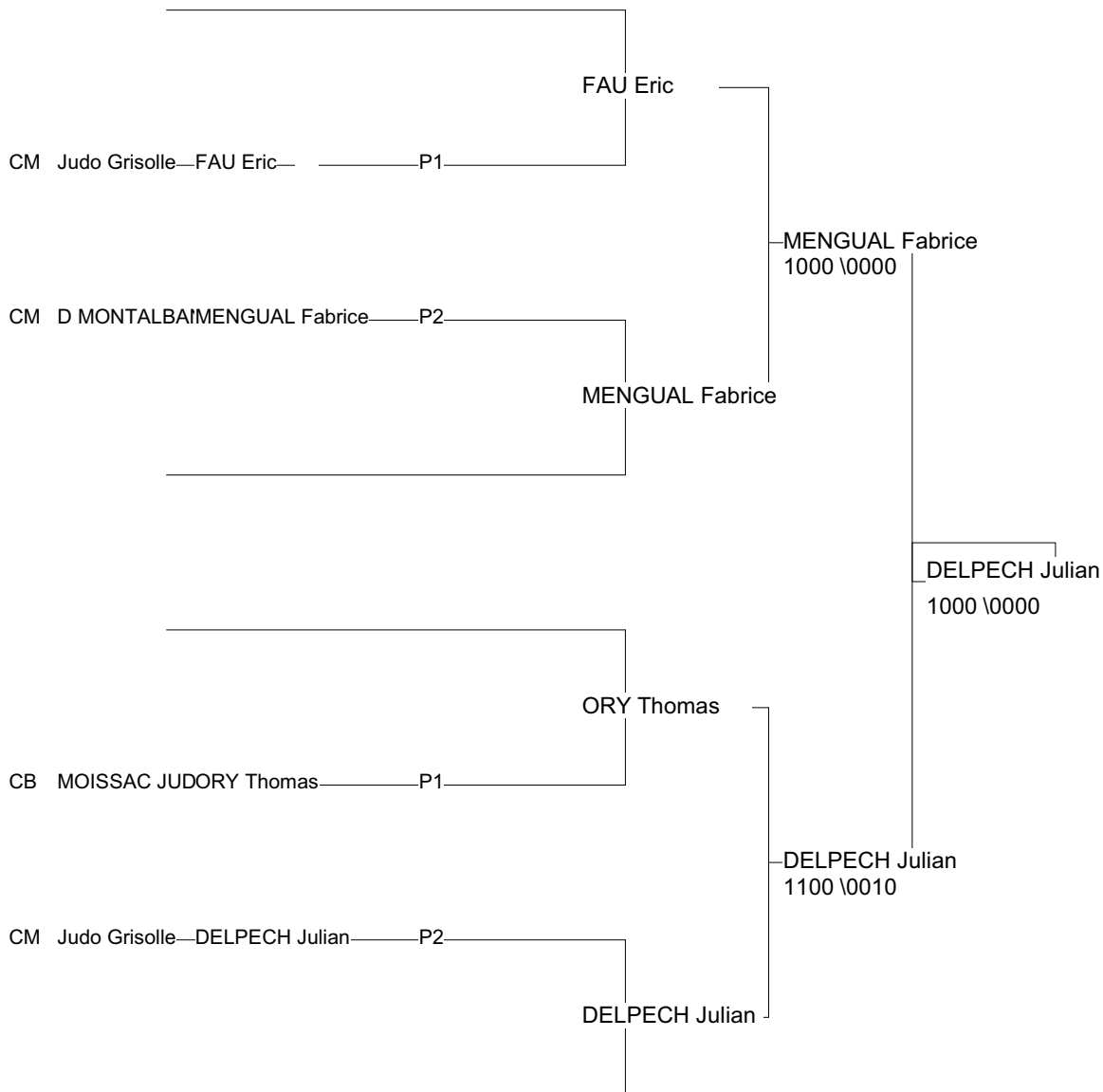

1 - DELPECH Julian	Judo Grisolles 15	P2
2 - MENGUAL Fabrice	D MONTALBA15	P2

Bi-Département Ceinture de Couleurs

Montauban 18/11/2007-18/11/2007

Cat. -90

Nb. Judokas : 5

Poule n°1

46	15	FERRER Sebastie	FENETRE OUVERTE		0000	0001	1000	0000	1/10	5
82	15	CHERRUAULT Didi	J C CAUSSADAIS	CAJ		0000	0010	0000	1/10	4
82	15	GRASSER David	Judo Grisolles	CAJ	1011		0000	0000	2/20	3
46	15	BOURGADE Cedric	JC CADURCIEN	CV	1100	1000		0000	2/20	2
82	15	MOREAU Geoffrey	Judo Grisolles	CAJ	1000	1000	1000		4/40	1

Ordre des combats: 4x5 - 1x2 - 3x4 - 1x5 - 2x3 - 1x4 - 3x5 - 2x4 - 1x3 - 2x5

Bi-Département Ceinture de Couleurs

Montauban 18/11/2007-18/11/2007

Cat. -100

Nb. Judokas : 4

Poule n°1

46	15	BENOIT Hugues	JC ST CERE SPOR	CV		1010	01112	0000	2/13	2
82	15	BATTISTELLA Thi	Judo Grisolles	CM	0000		1000	1000	2/20	1
46	15	HAKKA Fouad	FENETRE OUVERTE	CB	01101	0010		1101	1/10	3
82	15	SEUX Alain	Judo Grisolles	CM	1000	0000	00101		1/10	4

Ordre des combats: 1x2 - 3x4 - 1x3 - 2x4 - 1x4 - 2x3

Bi-Département Ceinture de Couleurs

Montauban 18/11/2007-18/11/2007

Cat. +100

Nb. Judokas : 2

Poule n°1

82	15	ESPIAU Jean phi	Judo Grisolles	CM		1000	1/10	1
82	15	ANDRIEU Bernard	Judo Grisolles	CM	0000		0/0	2

Résultats Interdépartement 46-82 Seniors 2D Fém
Dimanche 23 Mars 2008 à CAHORS

57	NOM	Prénom	Club	Dépt
1	CAUDESAYGUES	KARINE	JC CAUSSADAIS	82
2	ROUVIERE	SYLVIA	ALLIANCE JUDO 82	82
3	DELLA-VEDOVA	SAMANTHA	JC GRAMAT	46
3	LATIERE	SANDRINE	JC CADURCIEN	46
63	NOM	Prénom	Club	Dépt
1	DHAISNE	HELENA	JC CAUSSADAIS	82
2	DAILLIERE	ALEXANDRINE	MOLIERES JC	82
3	VICENS	ANNA	OURS GRISOLLES	82
70	NOM	Prénom	Club	Dépt
1	KULIFAJ	LENA	JC CADURCIEN	46
+78	NOM	Prénom	Club	Dépt
1	ANDRIEU	VALERIE	OURS GRISOLLES	82

Interdépartements 46-82 Seniors 2D

Le 23 mars 2008 à Cahors

Cat. -57

Nb. Judokas : 5

Poule n°1

Our 15	BENAIBOUT Manel	Ours Grisolles	0000	0101	0000	0000	0/0	5
JUD 15	DELLA-VEDOVA Sa	JUDO CLUB GRAMA	1000	0200	0000	0000	2/20	3
JC 15	LATIERE Sandrin	JC CADURCIEN	1021	0000	0000	0000	1/10	4
J C 15	CAUDESAYGUES Ka	J C CAUSSADAIS	1000	1010	1010	1021	4/40	1
ALL 15	ROUVIERE Sylvia	ALLIANCE JUDO 8	1010	1000	1000	0000	3/30	2

Ordre des combats: 4x5 - 1x2 - 3x4 - 1x5 - 2x3 - 1x4 - 3x5 - 2x4 - 1x3 - 2x5

Interdépartements 46-82 Seniors 2D

Le 23 mars 2008 à Cahors

Cat. -63

Nb. Judokas : 3

Poule n°1

MOL 15	DAILLIERE Alexa	MOLIERES JUDO C	2D		0000	1000	1/10	2
J C 15	DHAISNE Helena	J C CAUSSADAIS	2D	1012		1010	2/20	1
Our 15	VICENS Anna	Ours Grisolles	CM	0000	0000		0/0	3

Ordre des combats: 1x2 - 2x3 - 1x3

Interdépartements 46-82 Seniors 2D

Le 23 mars 2008 à Cahors

Cat. -70

Nb. Judokas : 1

Poule n°1

JC 15	KULIFAJ Lena	JC CADURCIEN	1D	
-------	--------------	--------------	----	---

Interdépartements 46-82 Seniors 2D

Le 23 mars 2008 à Cahors

Cat. +78

Nb. Judokas : 1

Poule n°1

Our 15	ANDRIEU Valerie	Ours Grisolles	CM	
--------	-----------------	----------------	----	---

Résultats Interdépartements 46-82 Seniors 2D Masc
Dimanche 23 Mars 2008 à CAHORS

60	NOM	Prénom	Club	Dépt
1	REMIK	MOHAMED	OURS GRISOLLES	82
2	JOUCLAS	REMI	JC CADURCIEN	46
3	BENET	CAMILLE	JC CADURCIEN	46
3	LABRO	MICKAEL	FO FIGEAC	46
66	NOM	Prénom	Club	Dépt
1	DELCOR	GAEL	ALLIANCE JUDO 82	82
2	RIBEYROLLES	FABIEN	JC GRAMAT	46
3	GUILBERT	FREDERIC	JC CAUSSADAIS	82
73	NOM	Prénom	Club	Dépt
1	GUESSAD	MOHAMED	DOJO MONTALBANAIS	82
2	LE BORGNE	MORGAN	JC CADURCIEN	46
3	PARAIRE	JEREMY	JC CAUSSADAIS	82
3	PULES	MICKAEL	JC CAUSSADAIS	82
81	NOM	Prénom	Club	Dépt
1	SALLES	JEROME	JC BASTIDIEN	82
2	LEMOS	MORGAN	JC BASTIDIEN	82
3	TEULADE	MARC	FO FIGEAC	46
3	PICARD	VIVIEN	JC CADURCIEN	46
90	NOM	Prénom	Club	Dépt
1	REY	JULIEN	JC BASTIDIEN	82
2	PAGANO	YOHAN	AM MONTAUBAN 82	82
3	MOREAU	GEOFFREY	OURS GRISOLLES	82
3	ZENNOUDA	SOPHIANE	MOISSAC JUDO	82
100	NOM	Prénom	Club	Dépt
1	VALERE	THIERRY	OURS GRISOLLES	82
2	HAKKA	FOUAD	FO FIGEAC	46
+100	NOM	Prénom	Club	Dépt
1	CABANNE	BENJAMIN	DOJO MONTALBANAIS	82
2	CABANNE	RENAUD	DOJO MONTALBANAIS	82

Interdépartements 46-82 Seniors 2D

Le 23 mars 2008 à CAHORS

Cat. -60

Nb. Judokas : 4

Poule n°1

<i>JC 15</i>	<i>BENET Camille</i>	<i>JC CADURCIEN</i>	<i>CM</i>		<i>0011</i>	<i>0000</i>	<i>00002</i>	<i>1/5</i>	<i>3</i>
<i>FEN 15</i>	<i>LABRO Mickael</i>	<i>FENETRE OUVERTE</i>	<i>CM</i>	<i>00001</i>		<i>0010</i>	<i>0000</i>	<i>0/0</i>	<i>4</i>
<i>JC 15</i>	<i>JOUCLAS Remi</i>	<i>JC CADURCIEN</i>	<i>1D</i>	<i>1000</i>	<i>1100</i>		<i>0001</i>	<i>2/20</i>	<i>2</i>
<i>Our 15</i>	<i>REMIK Mohamed</i>	<i>Ours Grisolles</i>	<i>1D</i>	<i>1130</i>	<i>1000</i>	<i>0030</i>		<i>3/25</i>	<i>1</i>

Ordre des combats: 1x2 - 3x4 - 1x3 - 2x4 - 1x4 - 2x3

Interdépartements 46-82 Seniors 2D

Le 23 mars 2008 à CAHORS

Cat. -66

Nb. Judokas : 3

Poule n°1

ALL 15	DELCOR Gael	ALLIANCE JUDO 8	1D		1100	0210	2/20	1
J C 15	GUILBERT Freder	J C CAUSSADAIS	CB	0000		0100	0/0	3
JUD 15	RIBEYROLLES Fab	JUDO CLUB GRAMA	1D	0000	1000		1/10	2

Ordre des combats: 1x2 - 2x3 - 1x3

Interdépartements 46-82 Seniors 2D

Le 23 mars 2008 à CAHORS

Cat. -73

Nb. Judokas : 15

Poule n°3

JC	15	LE BORGNE Morga	JC CADURCIEN	2D		1000	1000	2/20	1
JC	15	BORIS Christoph	JC ST CERE SPOR	CM	0000		0000	0/0	3
ART	15	GIORDANA Ludovi	ARTS MARTIAUX M	3D	0000	1010		1/10	2

Ordre des combats: 1x2 - 2x3 - 1x3

Poule n°4

J C	15	PULES Mickael	J C CAUSSADAIS	2D		0200	1000	1001	3/30	1
JUD	15	RUILHES Kevin	JUDO CLUB CAJAR	CB	0000		0000	0000	0/0	4
FEN	15	BOYER Pierre	FENETRE OUVERTE	CM	0000	1000		1000	2/20	2
JC	15	LEPENVEN Franco	JC CASTELSARRAS	CM	0000	1000	0000		1/10	3

Ordre des combats: 1x2 - 3x4 - 1x3 - 2x4 - 1x4 - 2x3

Interdépartements 46-82 Seniors 2D

Le 23 mars 2008 à CAHORS

Cat. -73

Nb. Judokas : 15

Poule n°1

MOI 15	FONTANIE Sebast	MOISSAC JUDO	3D		1000	0220	0020	2/20	2
PRA 15	LAGACHE Thibaut	PRADINES O S JU	CM	0000		0000	0000	0/0	4
Our 15	BRIQUET Clément	Ours Grisolles	CM	0000	1000		00001	1/10	3
J C 15	PARAIRE Jeremy	J C CAUSSADAIS	3D	1111	1000	1011		3/30	1

Ordre des combats: 1x2 - 3x4 - 1x3 - 2x4 - 1x4 - 2x3

Poule n°2

D M 15	GUESSAD Mohamed	D MONTALBANAIS	1D		1000	1000	1101	3/30	1
ECO 15	LUIS Jordan	ECOLE JUDO FIGE	1D	0000		1000	1141	2/20	2
JUD 15	NIGGLI Benjamin	JUDO CLUB CAJAR	1D	0000F	0000F		0011A	0/0	4
JC 15	BOUTONNET David	JC ST CERE SPOR	CM	0000	0000	1110		1/10	3

Ordre des combats: 1x2 - 3x4 - 1x3 - 2x4 - 1x4 - 2x3

Interdépartements 46-82 Seniors 2D

Le 23 mars 2008 à CAHORS

Cat. -73

Nb. de Judokas: 8

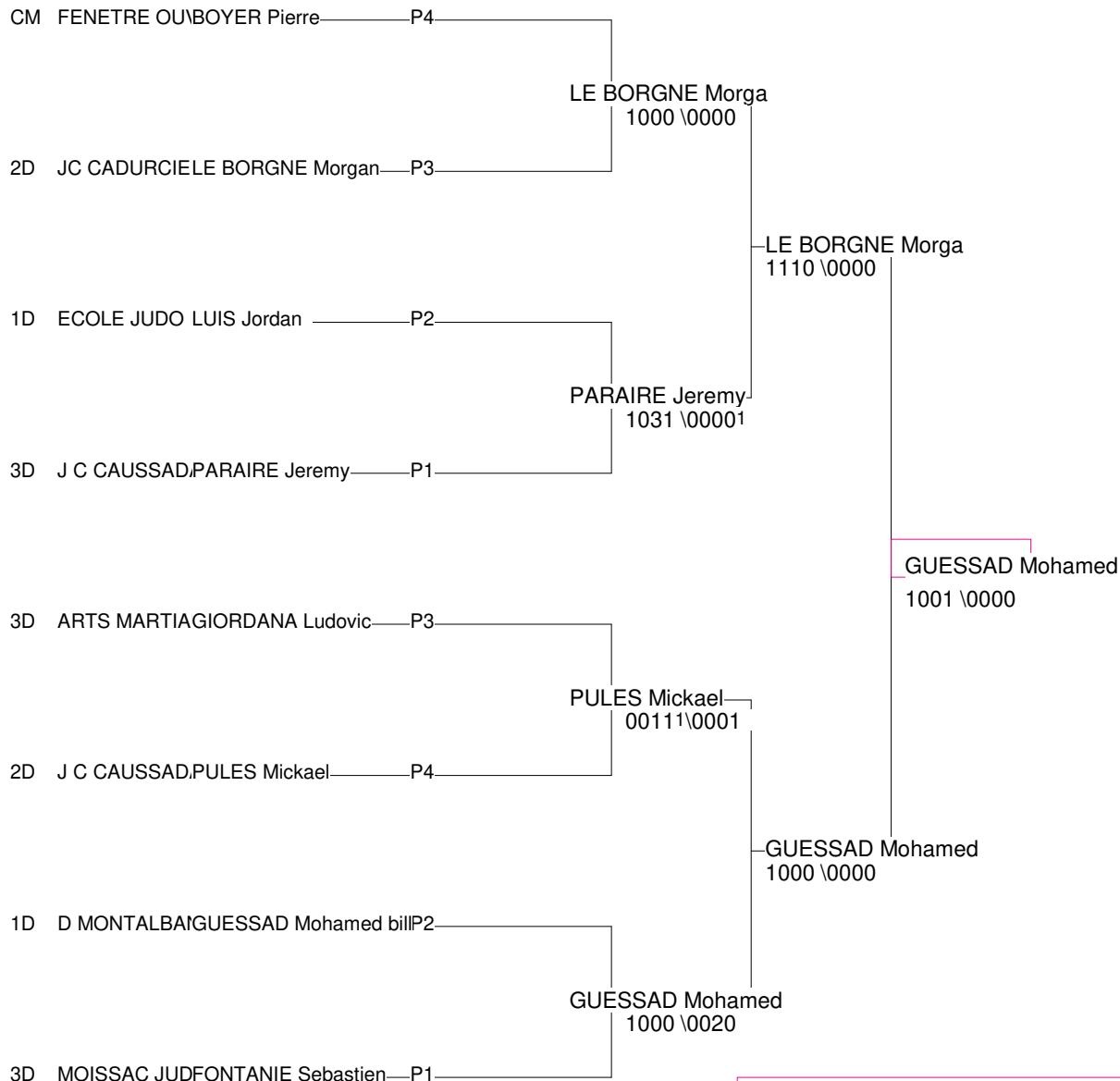

- | | | |
|--------------------------------|----|----|
| 1 - GUESSAD Mohan D MONTALBA | 15 | P2 |
| 2 - LE BORGNE Morç JC CADURCIE | 15 | P3 |
| 3 - PULES Mickael J C CAUSSAD | 15 | P4 |
| 3 - PARAIRE Jeremy J C CAUSSAD | 15 | P1 |

Interdépartements 46-82 Seniors 2D

Le 23 mars 2008 à CAHORS

Cat. -81

Nb. Judokas : 8

Poule n°1

JC	15	PICARD Vivien	JC CADURCIEN	1D		0000	0211	1010	2/20	2
JUD	15	SALLES Jerome	JUDO CLUB BASTI	3D	1000		1100	1012	3/30	1
JC	15	TUSSAC Yoann	JC CADURCIEN	1D	0100	0000		1101	1/10	3
PRA	15	WILLEMYNS Thoma	PRADINES O S JU	CM	0000	0000	00001		0/0	4

Ordre des combats: 1x2 - 3x4 - 1x3 - 2x4 - 1x4 - 2x3

Poule n°2

JC	15	BROUSSOUX Olivi	JC CADURCIEN	1D		0000	1000	0101	1/10	3
JUD	15	LEMOS Morgan	JUDO CLUB BASTI	2D	1100		1000	1001	3/30	1
AMI	15	BISSIERES Patri	AMIC LAIQUE VAL	1D	0000	0000		0000	0/0	4
FEN	15	TEULADE Marc	FENETRE OUVERTE	CM	02003	0000	1000		2/20	2

Ordre des combats: 1x2 - 3x4 - 1x3 - 2x4 - 1x4 - 2x3

Interdépartements 46-82 Seniors 2D

Le 23 mars 2008 à CAHORS

Cat. -81

Nb. de Judokas: 4

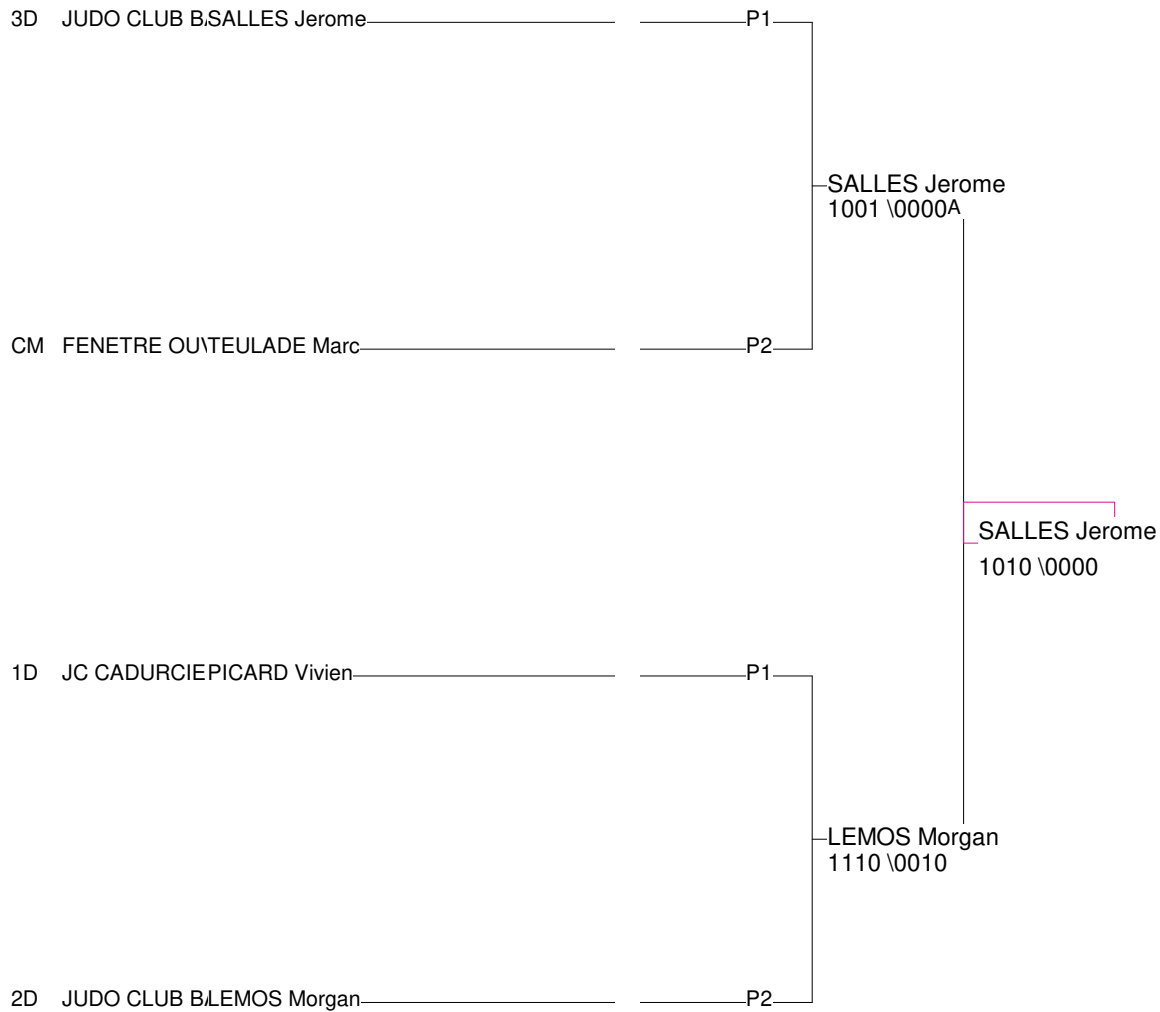

1 - SALLES Jerome	JUDO CLUB B,15	P1
2 - LEMOS Morgan	JUDO CLUB B,15	P2
3 - PICARD Vivien	JC CADURCIE15	P1
3 - TEULADE Marc	FENETRE OUY15	P2

Interdépartements 46-82 Seniors 2D

Le 23 mars 2008 à CAHORS

Cat. -90

Nb. Judokas : 6

Poule n°1

Our 15	MOREAU Geoffrey	Ours Grisolles	CM		0201	01002	1/10	2
JC 15	BOURGADE Cedric	JC CADURCIEN	CV	0000		0000	0/0	3
JUD 15	REY Julien	JUDO CLUB BASTI	1D	1110	1100		2/20	1

Ordre des combats: 1x2 - 2x3 - 1x3

Poule n°2

MOI 15	ZENNOUDA Sophia	MOISSAC JUDO	2D		0012	1000	1/10	2
ART 15	PAGANO Yohan	ARTS MARTIAUX M	1D	10101		0201	2/20	1
Our 15	GEMONET Jonatha	Ours Grisolles	CM	0000	0000		0/0	3

Ordre des combats: 1x2 - 2x3 - 1x3

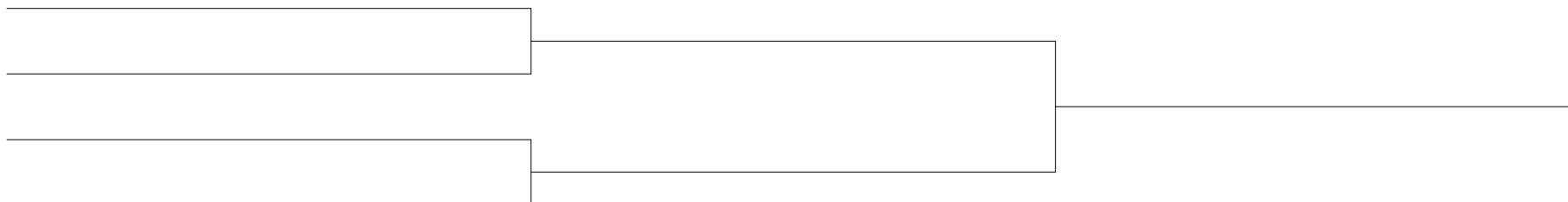

Interdépartements 46-82 Seniors 2D

Le 23 mars 2008 à CAHORS

Cat. -90

Nb. de Judokas: 4

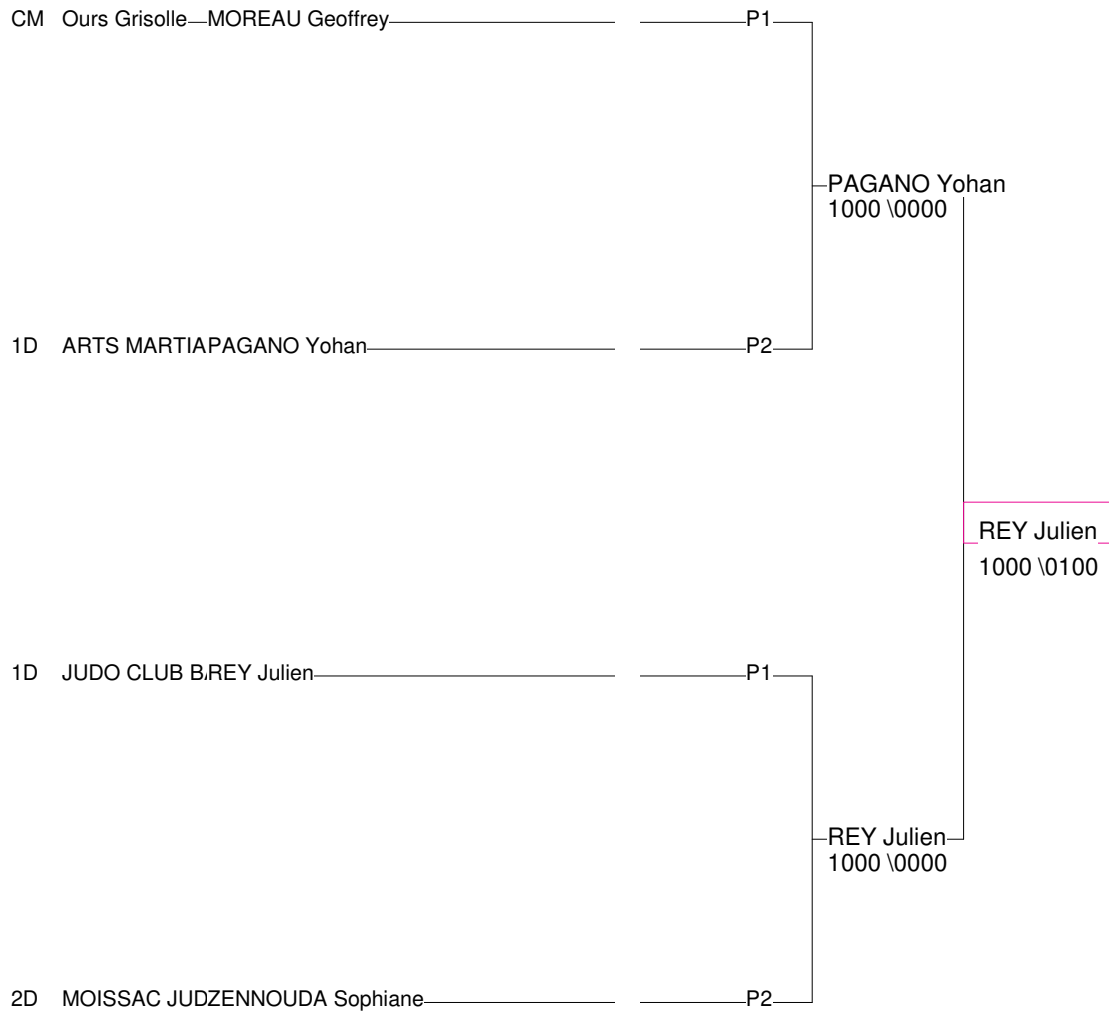

1 - REY Julien	JUDO CLUB B,15	P1
2 - PAGANO Yohan	ARTS MARTIA15	P2
3 - ZENNOUDA Soph	MOISSAC JUD15	P2
3 - MOREAU Geoffrey	Ours Grisolles 15	P1



Interdépartements 46-82 Seniors 2D

Le 23 mars 2008 à CAHORS

Cat. -100

Nb. Judokas : 2

Poule n°1

<i>FEN 15</i>	<i>HAKKA Fouad</i>	<i>FENETRE OUVERTE</i>	<i>CB</i>		<i>0000</i>	<i>0/0</i>	<i>2</i>
<i>Our 15</i>	<i>VALERE Thierry</i>	<i>Ours Grisolles</i>	<i>1D</i>	<i>1100</i>		<i>1/10</i>	<i>1</i>



Interdépartements 46-82 Seniors 2D

Le 23 mars 2008 à CAHORS

Cat. +100

Nb. Judokas : 2

Poule n°1

<i>D M 15</i>	<i>CABANNE Benjami</i>	<i>D MONTALBANAIS</i>	<i>1D</i>		<i>0001</i>	<i>1/3</i>	<i>1</i>
<i>D M 15</i>	<i>CABANNE Renaud</i>	<i>D MONTALBANAIS</i>	<i>2D</i>	<i>0000</i>		<i>0/0</i>	<i>2</i>

Interdépartements 46-82 Seniors 3D

Le 04 mai 2008 au MONTAT

Cat. -60

Nb. de Judokas: 2

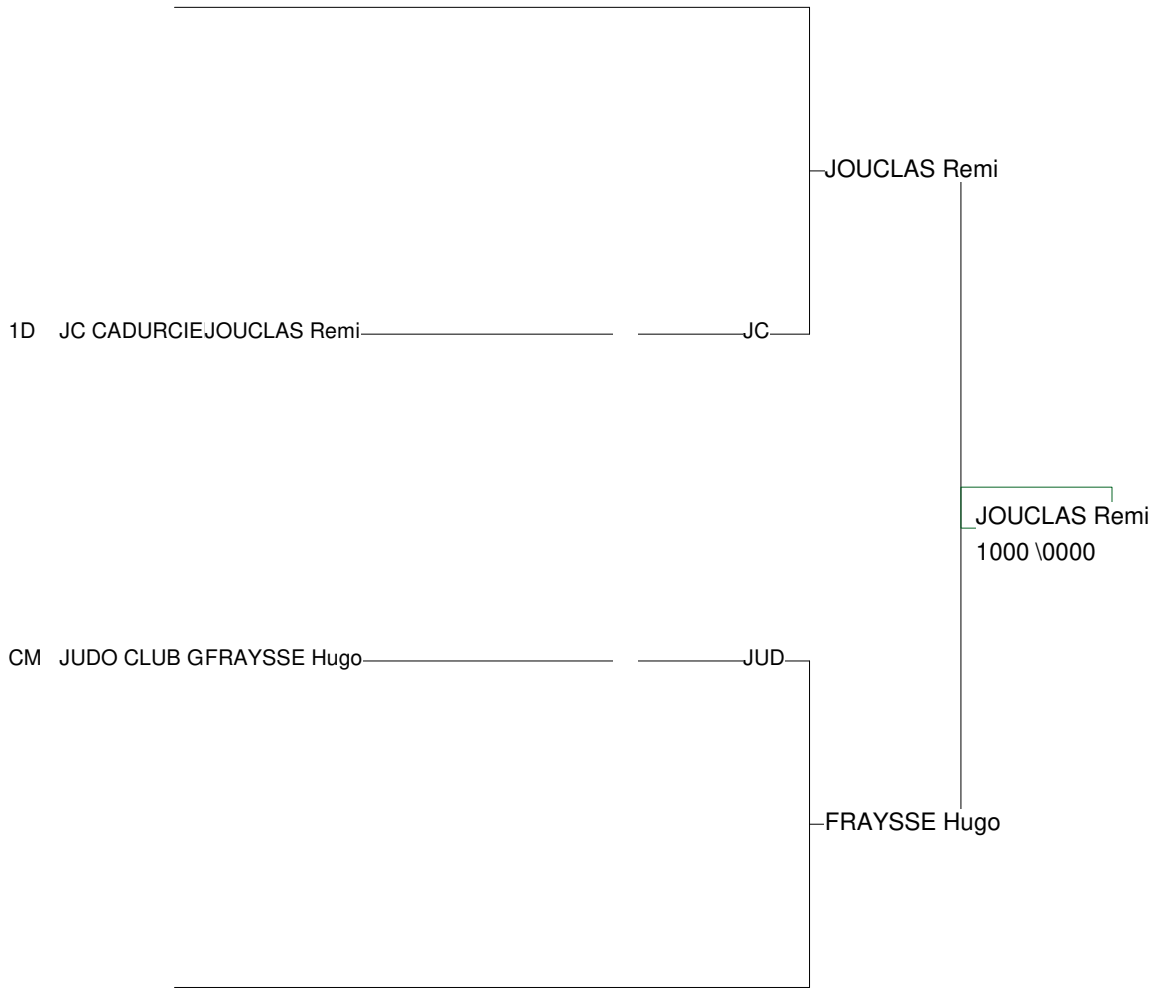

1 - JOUCLAS Remi	JC CADURCIE15	JC
2 - FRAYSSE Hugo	JUDO CLUB G15	JUD

Interdépartements 46-82 Seniors 3D

Le 04 mai 2008 au MONTAT

Cat. -66

Nb. Judokas : 5

Poule n°1

46	15	LARTIGAUT Vince	F R PRAYSSAC		0000	0000	0000	0000	0/0	5
82	15	GUILBERT Freder	J C CAUSSADAIS	1010		0000	0000	0000	1/10	4
82	15	VIDONI Jonathan	Ours Grisolles	1120	1020		0000	0000	2/20	3
82	15	DELCOR Gael	ALLIANCE JUDO 8	1001	1021	1001		0000	3/30	2
82	15	NEZRY Nicolas	ARTS MARTIAUX M	1000	1001	1000	0100		4/37	1

Ordre des combats: 4x5 - 1x2 - 3x4 - 1x5 - 2x3 - 1x4 - 3x5 - 2x4 - 1x3 - 2x5

Interdépartements 46-82 Seniors 3D

Le 04 mai 2008 au MONTAT

Cat. -73

Nb. Judokas : 8

Poule n°1

MOI 15	TABONE Erick	MOISSAC JUDO		1000	0000	0000	1/10	3
JC 15	BOUTONNET David	JC ST CERE SPOR	0000		0000	0000	0/0	4
D M 15	BOUGEROL Bastie	D MONTALBANAIS	1000	1000		0021	2/20	2
JUD 15	ZULIAN Luc	JUDO CLUB BASTI	1000	1000	1000		3/30	1

Ordre des combats: 1x2 - 3x4 - 1x3 - 2x4 - 1x4 - 2x3

Poule n°2

D M 15	SALESSE Thierry	D MONTALBANAIS		1000	1000	0021	3/25	1
Our 15	LAVERON Yohann	Ours Grisolles	0000		0000	0002	0/0	4
JC 15	LEPENVEN Franco	JC CASTELSARRAS	0000	1001		0000	1/10	3
MOI 15	DELCASSE Thomas	MOISSAC JUDO	00101	1011	1000		2/20	2

Ordre des combats: 1x2 - 3x4 - 1x3 - 2x4 - 1x4 - 2x3

Interdépartements 46-82 Seniors 3D

Le 04 mai 2008 au MONTAT

Cat. -73

Nb. de Judokas: 4

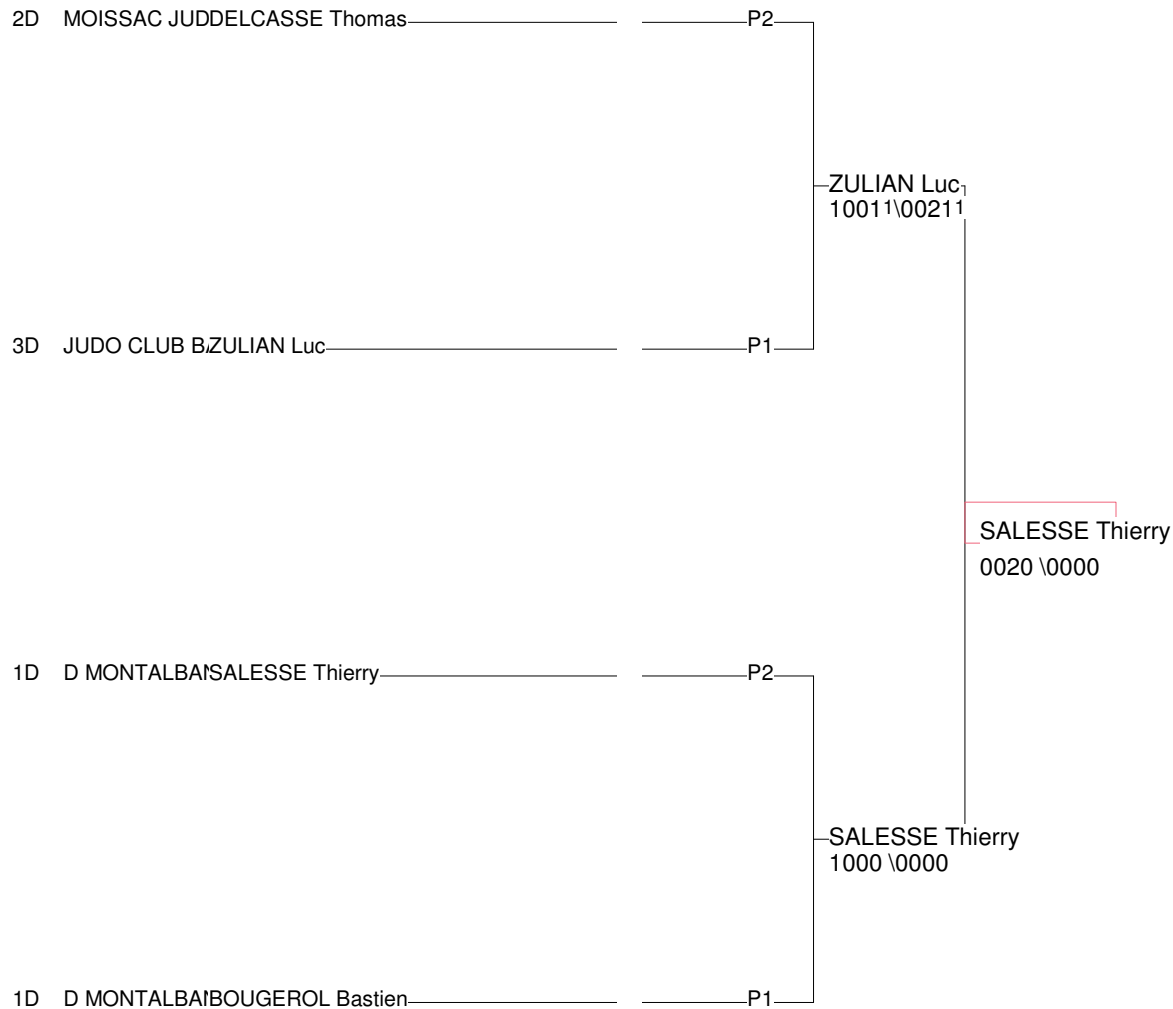

1 - SALESSE Thierry D MONTALBA	15	P2
2 - ZULIAN Luc	JUDO CLUB B,15	P1
3 - BOUGEROL Basti D MONTALBA	15	P1
3 - DELCASSE Thom MOISSAC	JUD15	P2

Interdépartements 46-82 Seniors 3D

Le 04 mai 2008 au MONTAT

Cat. -81

Nb. Judokas : 7

Poule n°1

82	15	GIORDANA Ludovi	ARTS MARTIAUX M		1000	0010	02021	3/25	1
46	15	WILLEMYSNS Thoma	PRADINES O S JU	0000		1020	00001	1/10	3
82	15	BRIQUET Clément	Ours Grisolles	0000	0012A		0021	1/5	4
82	15	CARDONA Patrick	AJ 82	00011	1011	00011		1/10	2

Ordre des combats: 1x2 - 3x4 - 1x3 - 2x4 - 1x4 - 2x3

Poule n°2

82	15	LEMOS Morgan	JUDO CLUB BASTI			1030	0201	2/20	1
82	15	BISSIERES Patri	AMIC LAIQUE VAL	0000			0100	0/0	3
82	15	FAVANT Mathieu	MOISSAC JUDO	0000	1000			1/10	2

Ordre des combats: 1x2 - 2x3 - 1x3

Interdépartements 46-82 Seniors 3D

Le 04 mai 2008 au MONTAT

Cat. -81

Nb. de Judokas: 4

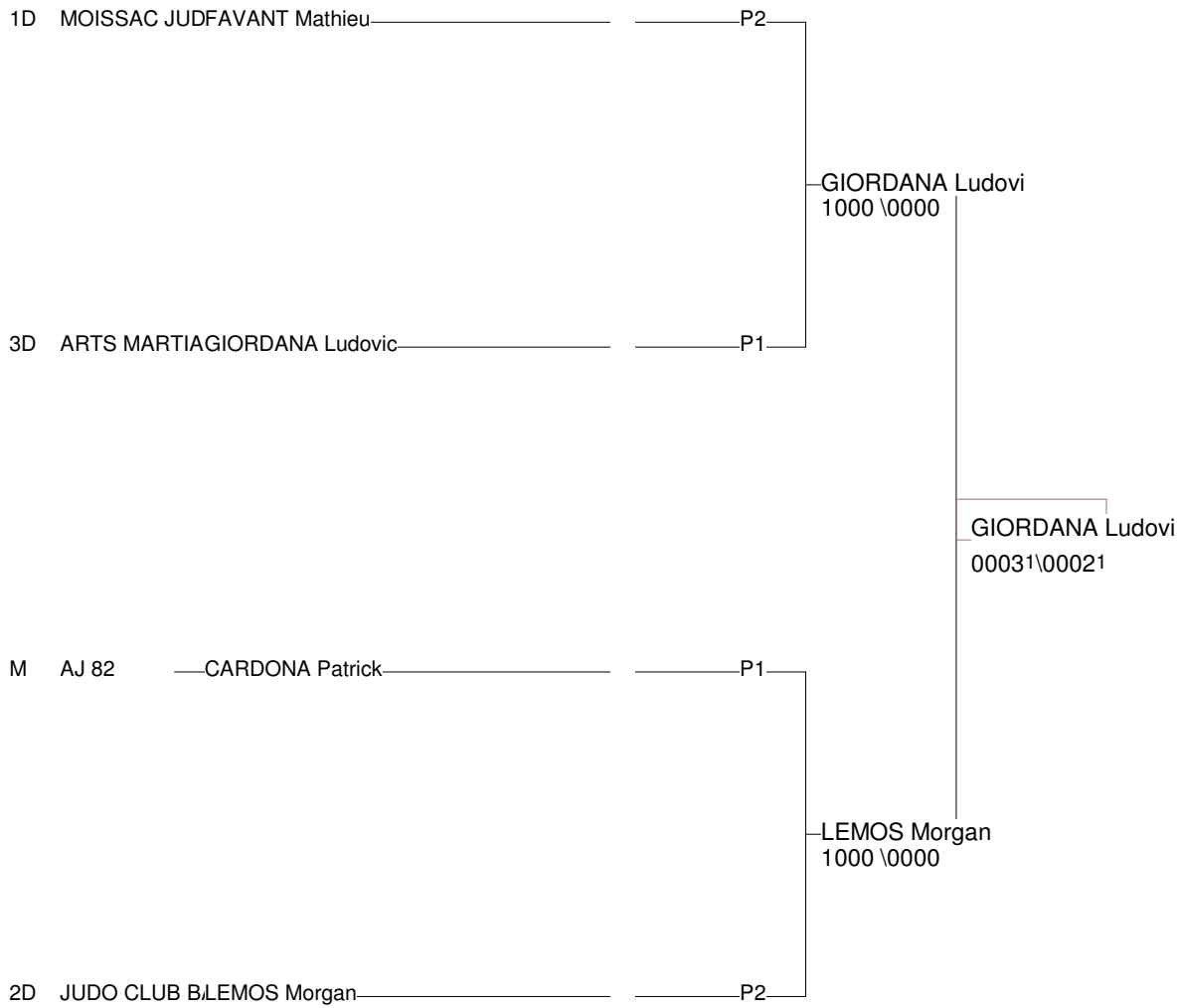

1 - GIORDANA Ludov	ARTS MARTIA15	P1
2 - LEMOS Morgan	JUDO CLUB B,15	P2
3 - CARDONA Patrick	AJ 82 15	P1
3 - FAVANT Mathieu	MOISSAC JUD15	P2

Interdépartements 46-82 Seniors 3D

Le 04 mai 2008 au MONTAT

Cat. -90

Nb. Judokas : 5

Poule n°1

82	15	MOREAU Geoffrey	Ours Grisolles		0000	1011	1000F	0000	2/20	4
82	15	REY Julien	JUDO CLUB BASTI	1100		0001	1000F	1001	3/30	2
82	15	GEMONET Jonatha	Ours Grisolles	00001	10001		1000	0000	2/20	3
82	15	DORVAL Thierry	ARTS MARTIAUX M	0000	0000	0000A		0000	0/0	5
82	15	ZENNOUDA Sophia	MOISSAC JUDO	1000	0000	1000	1111		3/30	1

Ordre des combats: 4x5 - 1x2 - 3x4 - 1x5 - 2x3 - 1x4 - 3x5 - 2x4 - 1x3 - 2x5

Interdépartements 46-82 Seniors 3D

Le 04 mai 2008 au MONTAT

Cat. -100

Nb. Judokas : 2

Poule n°1

<i>JC 15</i>	<i>BILLET Jose</i>	<i>JC ST CERE SPOR</i>	<i>1D</i>		<i>1110</i>	<i>1/10</i>	<i>1</i>
<i>PRA 15</i>	<i>SALGUES Remi</i>	<i>PRADINES O S JU</i>	<i>1D</i>	<i>0000</i>		<i>0/0</i>	<i>2</i>